



Компактный компьютер Dell Precision T1700

Руководство по эксплуатации

нормативная модель: D07S
нормативный тип: D07S001



Примечания, предупреждения и предостережения

-  **ПРИМЕЧАНИЕ: ПРИМЕЧАНИЕ.** Содержит важную информацию, которая помогает более эффективно работать с компьютером.
-  **ОСТОРОЖНО: ПРЕДУПРЕЖДЕНИЕ.** Указывает на опасность повреждения оборудования или потери данных и подсказывает, как этого избежать.
-  **ПРЕДУПРЕЖДЕНИЕ: ОСТОРОЖНО!** Указывает на потенциальную опасность повреждения оборудования, получения травмы или на угрозу для жизни.

© Dell Inc., 2013

Товарные знаки, используемые в тексте данного документа: Dell™, логотип DELL, Dell Precision™, Precision ON™, ExpressCharge™, Latitude™, Latitude ON™, OptiPlex™, Vostro™ и Wi-Fi Catcher™ являются товарными знаками Dell Inc. Intel®, Pentium®, Xeon®, Core™, Atom™, Centrino® и Celeron® являются охраняемыми товарными знаками или товарными знаками Intel Corporation в США и других странах. AMD® является охраняемым товарным знаком, а AMD Opteron™, AMD Phenom™, AMD Sempron™, AMD Athlon™, ATI Radeon™ и ATI FirePro™ – товарными знаками Advanced Micro Devices, Inc. Microsoft®, Windows®, MS-DOS®, Windows Vista®, кнопка пуска Windows Vista и Office Outlook® являются товарными знаками или охраняемыми товарными знаками Microsoft Corporation в США и (или) других странах. Blu-ray Disc™ является товарным знаком, принадлежащим Blu-ray Disc Association (BDA) и предоставляется по лицензии для использования на дисках и плеерах. Словесный знак Bluetooth® является охраняемым товарным знаком и принадлежит Bluetooth® SIG, Inc., и любое использование этого знака компанией Dell Inc. осуществляется по лицензии. Wi-Fi® является охраняемым товарным знаком Wireless Ethernet Compatibility Alliance, Inc.

2013 - 06

Rev. A00

Содержание

1 Работа с компьютером.....	5
Подготовка к работе с внутренними компонентами компьютера.....	5
Выключение компьютера.....	6
После работы с внутренними компонентами компьютера.....	7
2 Извлечение и установка компонентов.....	9
Рекомендуемые инструменты.....	9
Общий вид системы.....	9
Вид изнутри	9
Снятие крышки.....	10
Установка крышки.....	11
Снятие лицевой панели.....	11
Установка лицевой панели.....	12
Извлечение платы расширения.....	12
Установка платы расширения.....	14
Снятие платы беспроводной локальной сети (WLAN).....	14
Установка платы WLAN.....	15
Извлечение оптического дисковод.....	15
Установка оптического дисковода.....	16
Извлечение отсека для дисков.....	16
Установка отсека для дисков.....	17
Извлечение жесткого диска.....	18
Установка жесткого диска.....	19
Извлечение динамика.....	19
Установка динамика.....	19
Removing the Intrusion Switch.....	20
Установка датчика вскрытия корпуса.....	20
Рекомендации по работе с модулями памяти.....	20
Извлечение модуля памяти.....	21
Установка модулей памяти.....	21
Снятие вентилятора корпуса.....	21
Установка вентилятора корпуса.....	22
Извлечение переключателя питания.....	23
Установка переключателя питания.....	24
Снятие панели ввода-вывода.....	24
Установка панели ввода-вывода.....	25
Снятие блока питания.....	25
Установка блока питания.....	27

Извлечение батарейки типа «таблетка».....	28
Установка батарейки типа «таблетка».....	28
Извлечение радиатора в сборе.....	28
Установка радиатора в сборе.....	29
Извлечение процессора.....	30
Установка процессора.....	30
Компоненты системной платы.....	31
Извлечение системной платы.....	31
Установка системной платы.....	32
3 Программа настройки системы.....	33
Последовательность загрузки.....	33
Клавиши навигации.....	33
Параметры настройки системы.....	34
Обновление BIOS	44
Настройки перемычек.....	45
Системный пароль и пароль настройки системы.....	45
Назначение системного пароля и пароля настройки системы.....	46
Удаление и изменение существующего системного пароля или пароля настройки системы.....	46
Отключение системного пароля.....	47
4 Диагностика.....	49
Диагностика расширенной предзагрузочной оценки системы (ePSA).....	49
5 Поиск и устранение неполадок.....	51
Диагностические сигналы светодиодного индикатора кнопки питания.....	51
Звуковые сигналы.....	52
Сообщения об ошибках.....	52
6 Технические характеристики.....	61
7 Обращение в компанию Dell.....	67

Работа с компьютером

Подготовка к работе с внутренними компонентами компьютера

Во избежание повреждения компьютера и для собственной безопасности следуйте приведенным ниже указаниям по технике безопасности. Если не указано иное, каждая процедура, предусмотренная в данном документе, подразумевает соблюдение следующих условий:

- прочитаны указания по технике безопасности, прилагаемые к компьютеру;
- для замены компонента или установки отдельно приобретенного компонента можно выполнить процедуру снятия в обратном порядке.

 **ПРЕДУПРЕЖДЕНИЕ:** Перед началом работы с внутренними компонентами компьютера ознакомьтесь с указаниями по технике безопасности, прилагаемыми к компьютеру. Дополнительные сведения о рекомендуемых правилах техники безопасности можно посмотреть на начальной странице раздела, посвященного соответствию нормативным требованиям: www.dell.com/regulatory_compliance.

 **ОСТОРОЖНО:** Многие виды ремонта могут выполнять только сертифицированные технические специалисты. Вам разрешается только устранять неполадки и выполнять простой ремонт в соответствии с документацией к изделию или указаниями службы технической поддержки, предоставленными по Интернету либо по телефону. Гарантия не распространяется на повреждения, причиной которых стало обслуживание без разрешения компании Dell. Прочтите инструкции по технике безопасности, прилагаемые к изделию, и следуйте им.

 **ОСТОРОЖНО:** Во избежание электростатического разряда следует заземлиться, надев антистатический браслет или периодически прикасаясь к неокрашенной металлической поверхности (например, к разъемам на задней панели компьютера).

 **ОСТОРОЖНО:** Соблюдайте осторожность при обращении с компонентами и платами. Не следует дотрагиваться до компонентов и контактов платы. Держите плату за края или за металлическую монтажную скобу. Такие компоненты, как процессор, следует держать за края, а не за контакты.

 **ОСТОРОЖНО:** При отсоединении кабеля тяните его за разъем или за специальный язычок. Не тяните за кабель. На некоторых кабелях имеются разъемы с фиксирующими защелками. Перед отсоединением кабеля такого типа необходимо нажать на фиксирующие защелки. При разъединении разъемов старайтесь разводить их по прямой линии, чтобы не погнуть контакты. А перед подсоединением кабеля убедитесь в правильной ориентации и соосности соединяемых разъемов.

 **ПРИМЕЧАНИЕ:** Цвет компьютера и некоторых компонентов может отличаться от цвета, указанного в этом документе.

Во избежание повреждения компьютера выполните следующие шаги, прежде чем приступить к работе с внутренними компонентами компьютера.

1. Чтобы не поцарапать крышку компьютера, работы следует выполнять на плоской и чистой поверхности.
2. Выключите компьютер (см. раздел Выключение компьютера).

 **ОСТОРОЖНО: При отсоединении сетевого кабеля необходимо сначала отсоединить его от компьютера, а затем от сетевого устройства.**

3. Отсоедините от компьютера все сетевые кабели.
4. Отключите компьютер и все внешние устройства от электросети.
5. Нажмите и не отпускайте кнопку питания, пока компьютер не подключен к электросети, чтобы заземлить системную плату.
6. Снимите крышку.

 **ОСТОРОЖНО: Прежде чем прикасаться к чему-либо внутри компьютера, снимите статическое электричество, прикоснувшись к некрашеной металлической поверхности (например, на задней панели компьютера). Во время работы периодически прикасайтесь к некрашеной металлической поверхности, чтобы снять статическое электричество, которое может повредить внутренние компоненты.**

Выключение компьютера

 **ОСТОРОЖНО: Во избежание потери данных сохраните и закройте все открытые файлы и выйдите из всех открытых программ перед выключением компьютера.**

1. Завершите работу операционной системы.

– В Windows 8:

* При использовании сенсорного устройства:

a. Быстро проведите пальцем с правого края экрана, открыв меню панели Charms, и выберите пункт **Параметры**.

b. Выберите  а затем выберите **Завершение работы**.

* При использовании мыши:

a. Укажите мышью правый верхний угол экрана и щелкните **Параметры**.

b. Щелкните  а затем выберите **Завершение работы**.

– В Windows 7:

1. Нажмите **Пуск** .

2. Щелкните **Завершение работы**.

или

1. Нажмите **Пуск** .

2. Нажмите стрелку в нижнем правом углу меню **Пуск**, показанную ниже, и нажмите



Выключение.

2. Убедитесь, что компьютер и все подключенные к нему устройства выключены. Если компьютер и подключенные устройства не выключились автоматически по завершении работы операционной системы, нажмите и не отпускайте кнопку питания примерно 6 секунд, пока они не выключатся.

После работы с внутренними компонентами компьютера

После завершения любой процедуры замены не забудьте подсоединить все внешние устройства, платы и кабели, прежде чем включать компьютер.

1. Установите на место крышку.

△ ОСТОРОЖНО: Чтобы подсоединить сетевой кабель, сначала подсоедините его к сетевому устройству, а затем к компьютеру.

2. Подсоедините к компьютеру все телефонные или сетевые кабели.
3. Подключите компьютер и все внешние устройства к электросети.
4. Включите компьютер.
5. Если требуется, проверьте правильность работы компьютера, запустив программу Dell Diagnostics.

Извлечение и установка компонентов

В этом разделе приведены подробные сведения по извлечению и установке компонентов данного компьютера.

Рекомендуемые инструменты

Для выполнения процедур, описанных в этом документе, могут потребоваться следующие инструменты:

- маленькая шлицевая отвертка;
- крестовая отвертка;
- небольшая пластиковая палочка.

Общий вид системы

На приведенном ниже рисунке показан вид компьютера изнутри со снятой крышкой. Выноски указывают названия компонентов и их расположение внутри компьютера.

Вид изнутри

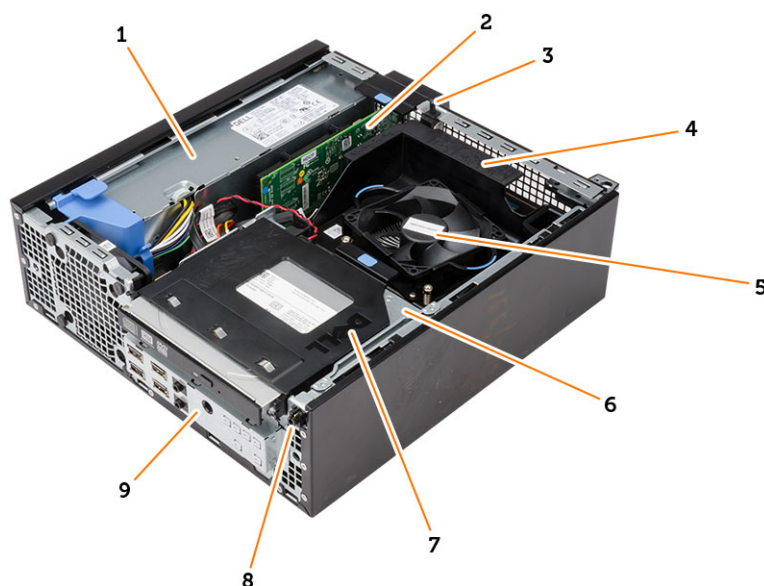

1. блок питания
2. плата PCI Express
3. датчик вскрытия корпуса
4. крышка вентилятора процессора
5. вентилятор процессора

6. отсек для дисков
7. оптический дисковод
8. переключатель питания
9. панель ввода-вывода

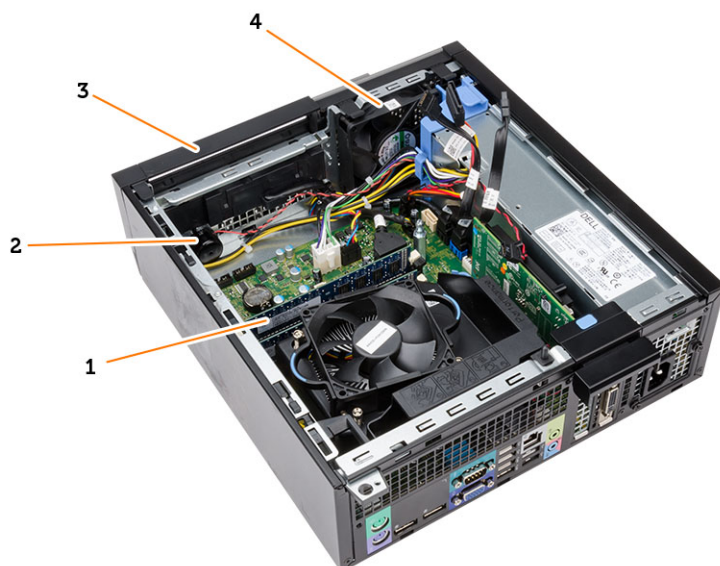

1. модуль памяти
2. динамик
3. лицевую панель
4. системный вентилятор

Снятие крышки

1. Выполните процедуры, приведенные в разделе *Подготовка к работе с внутренними компонентами компьютера*.
2. Потяните вверх защелку крышки на боковой панели компьютера.



3. Поднимите крышку вверх под углом в 45 градусов и снимите ее с компьютера.



Установка крышки

1. Установите крышку на корпус компьютера.
2. Нажмите на крышку, чтобы она встала на место со щелчком.
3. Выполните процедуры, приведенные в разделе *После работы с внутренними компонентами компьютера*.

Снятие лицевой панели

1. Выполните процедуры, приведенные в разделе *Подготовка к работе с внутренними компонентами компьютера*.
2. Снимите крышку.

3. Поднимите удерживающие зажимы лицевой панели в сторону от корпуса. Поверните лицевую панель в сторону от компьютера, чтобы высвободить крюки, расположенные на противоположном краю панели, из корпуса и извлеките панель из компьютера.

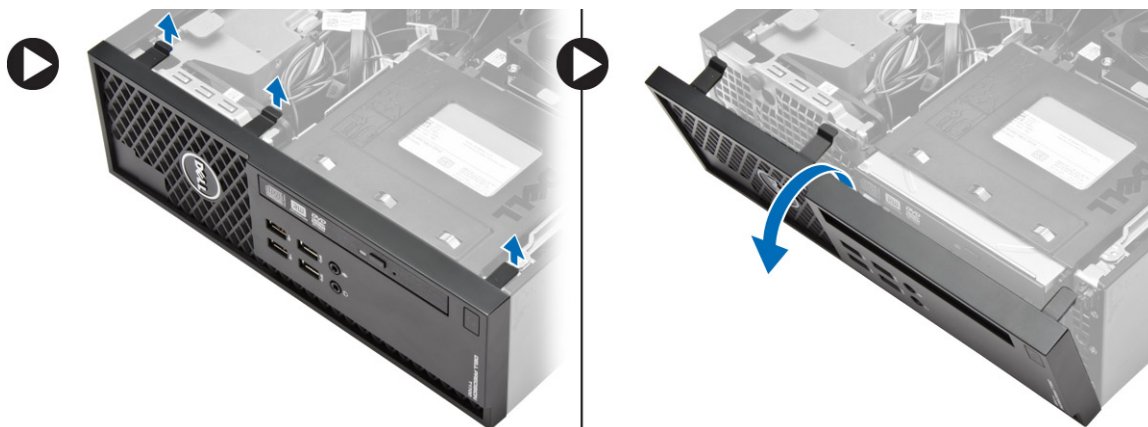

Установка лицевой панели

1. Вставьте зацепы, расположенные вдоль нижней кромки лицевой панели, в пазы в передней части корпуса компьютера.
2. Прижмите лицевую панель к компьютеру, чтобы сработали и встали на место фиксаторы лицевой панели (при этом должен быть слышен щелчок).
3. Установите крышку.
4. Выполните процедуры, приведенные в разделе *После работы с внутренними компонентами компьютера*.

Извлечение платы расширения

1. Выполните процедуры, приведенные в разделе *Подготовка к работе с внутренними компонентами компьютера*.
2. Снимите крышку.
3. Поверните вверх защелку на держателе платы.

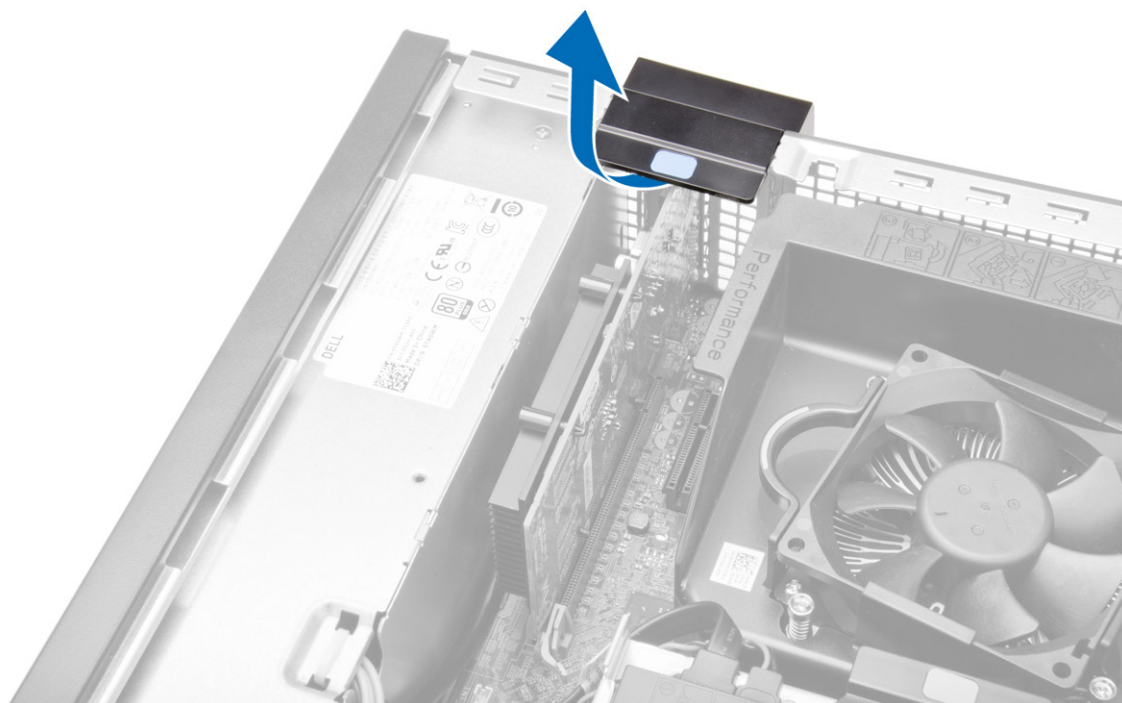

4. Отведите рычажок фиксатора от платы расширения, чтобы высвободить фиксатор из выемки в плате. Затем приподнимите плату, извлеките из разъема и выньте из компьютера.

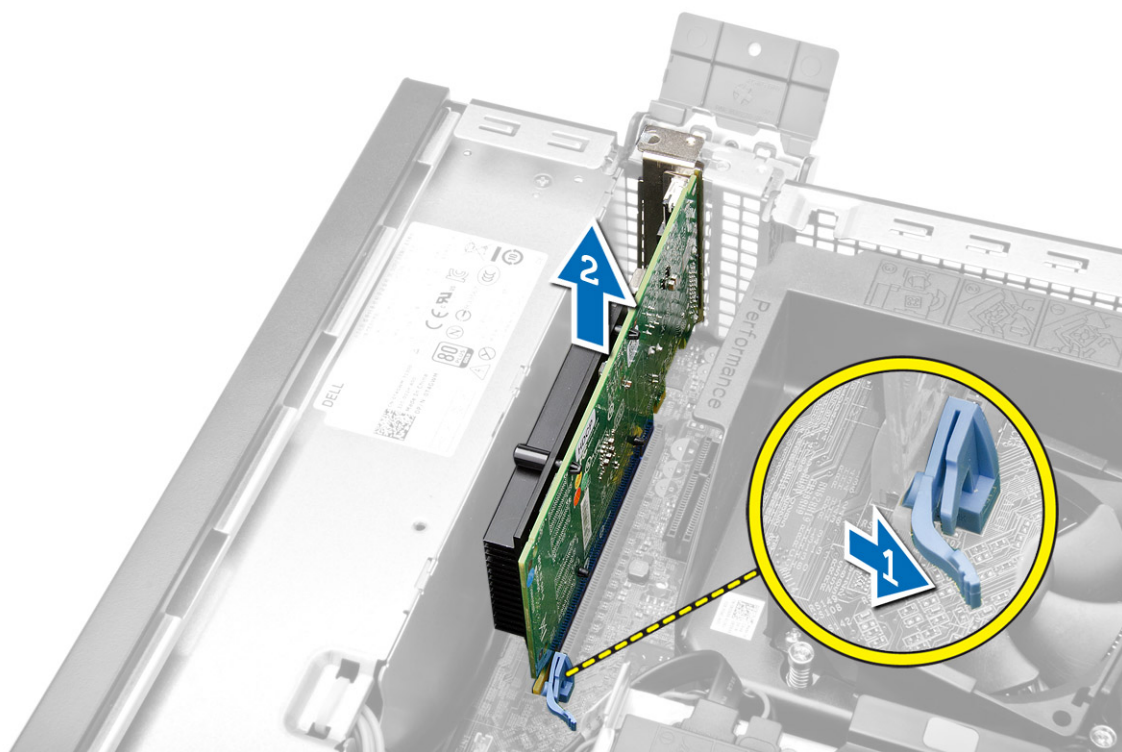

Установка платы расширения

1. Вставьте плату расширения в разъем на системной плате и нажмите на нее, чтобы она плотно встала на место.
2. Установите крышку.
3. Выполните процедуры, приведенные в разделе *После работы с внутренними компонентами компьютера*.

Снятие платы беспроводной локальной сети (WLAN)

1. Выполните процедуры, приведенные в разделе *Подготовка к работе с внутренними компонентами компьютера*.
2. Снимите крышку.
3. Выверните винты, которыми шайба антенны крепится к корпусу компьютера.
4. Отсоедините шайбу антенны от компьютера.



5. Нажмите на синий фиксатор и поднимите защелку наружу. Приподнимите плату WLAN и извлеките ее из компьютера.

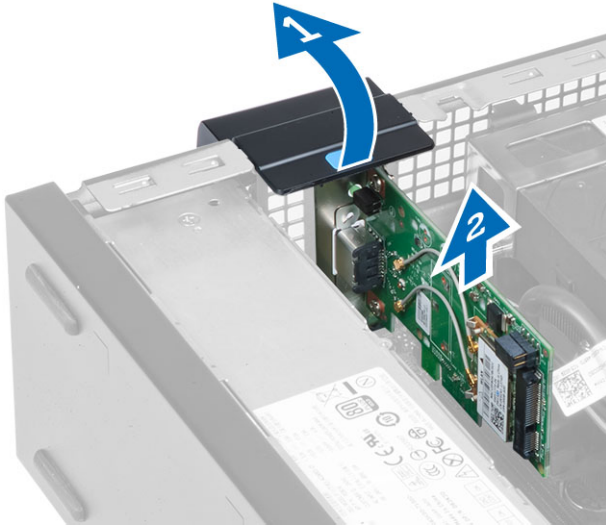

Установка платы WLAN

1. Установите плату WLAN в разъем и надавите на нее вниз.
2. Нажмите на защелку, чтобы закрепить плату WLAN.
3. Установите шайбу антенны на разъем и затяните винты, которыми она крепится к компьютеру.
4. Установите крышку.
5. Выполните процедуры, приведенные в разделе *После работы с внутренними компонентами компьютера*.

Извлечение оптического дисковода

1. Выполните процедуры, приведенные в разделе *Подготовка к работе с внутренними компонентами компьютера*.
2. Снимите крышку.
3. Отсоедините кабель передачи данных и кабель питания от задней части оптического дисковода.
4. Поднимите фиксатор и сдвиньте оптический дисковод, чтобы извлечь его из компьютера.

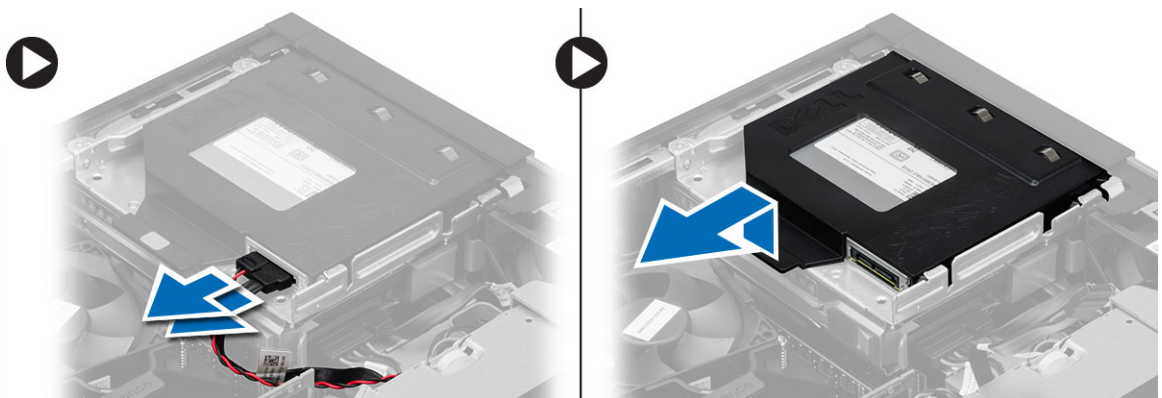

5. Отогните скобу оптического дисковода, а затем извлеките оптический дисковод из скобы.

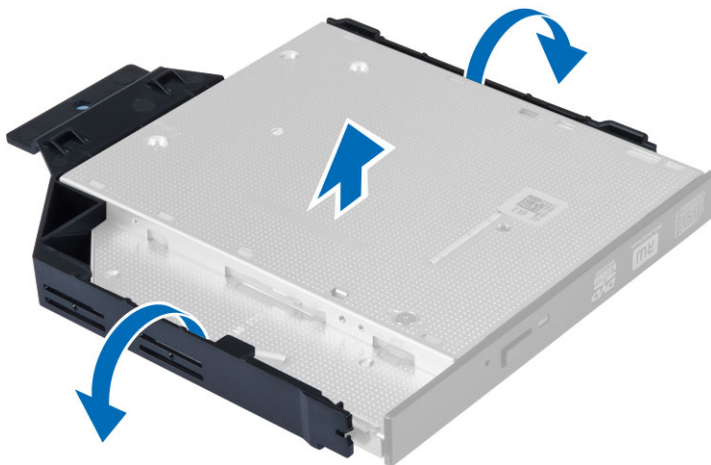

6. Повторите шаги с 3 по 5 для второго оптического дисковода (если таковой установлен).

Установка оптического дисковода

1. Вставьте оптический дисковод в скобу.
2. Вставьте оптический дисковод в отсек для дисков.
3. Подсоедините кабель передачи данных и кабель питания к оптическому дискуводу.
4. Установите крышку.
5. Выполните процедуры, приведенные в разделе *После работы с внутренними компонентами компьютера*.

Извлечение отсека для дисков

1. Выполните процедуры, приведенные в разделе *Подготовка к работе с внутренними компонентами компьютера*.
2. Снимите:
 - a) крышку
 - b) лицевую панель
 - c) оптический дисковод
3. Отсоедините кабель передачи данных и кабель питания от задней части жесткого диска.

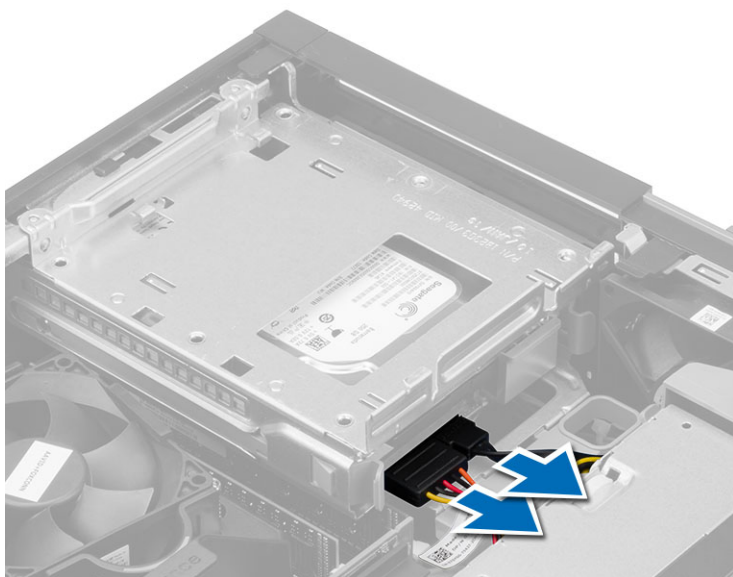

4. Сдвиньте синий фиксатор отсека дисков в положение разблокировки и извлеките отсек для дисков из компьютера.

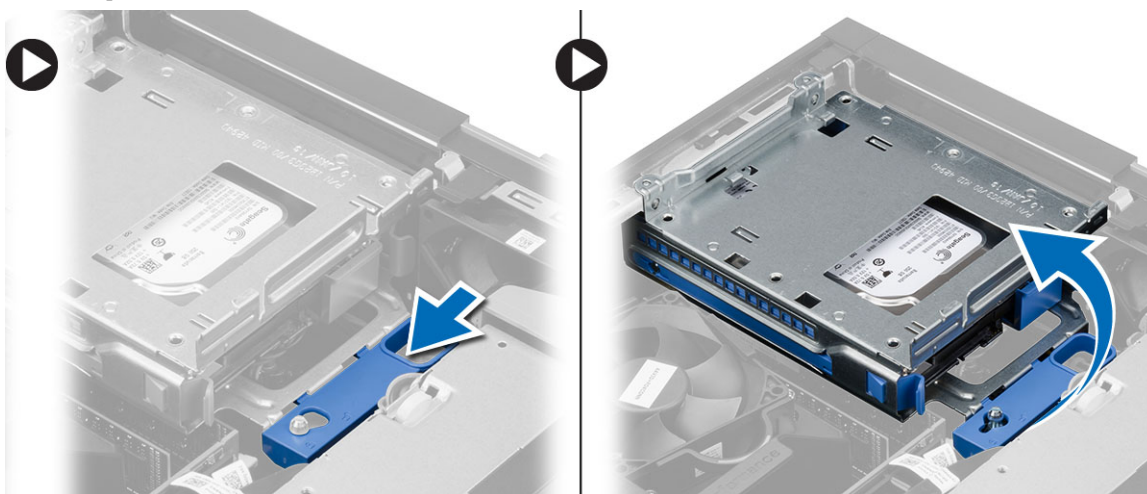

Установка отсека для дисков

1. Поместите отсек для дисков на край корпуса компьютера, чтобы обеспечить доступ к кабельным разъемам на жестком диске.
2. Подсоедините кабель данных и кабель питания к задней части жесткого диска.
3. Переверните отсек для дисков и вставьте его в корпус компьютера. Выступы на отсеке для дисков должны войти в пазы на корпусе.
4. Передвиньте рукоятку отсека дисков в положение блокировки.
5. Установите:
 - а) лицевую панель
 - б) оптический дисковод
 - в) крышку

6. Выполните процедуры, приведенные в разделе *После работы с внутренними компонентами компьютера*.

Извлечение жесткого диска

1. Выполните процедуры, приведенные в разделе *Подготовка к работе с внутренними компонентами компьютера*.
2. Снимите:
 - а) крышку
 - б) оптический дисковод
 - в) отсек для дисков
3. Надавите на фиксаторы и выдвините скобу жесткого диска из отсека для дисков.

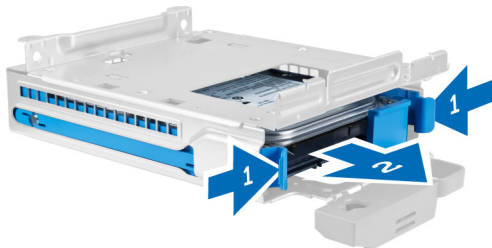

4. Отогните кронштейн жесткого диска и извлеките жесткий диск из кронштейна.



5. Выверните винты, которыми мини жесткий диск крепится к скобе жесткого диска, и извлеките жесткий диск из скобы.



 **ПРИМЕЧАНИЕ:** Выполняйте шаг 5 только в случае если у вас имеется мини жесткий диск.

Установка жесткого диска

1. Затяните винты, чтобы прикрепить мини жесткий диск (если таковой имеется) к скобе жесткого диска.
2. Отогните скобу жесткого диска и вставьте жесткий диск в скобу.
3. Вставьте скобу с жестким диском в отсек для дисков.
4. Установите:
 - a) отсек для дисков
 - b) оптический дисковод
 - c) крышку
5. Выполните процедуры, приведенные в разделе *После работы с внутренними компонентами компьютера*.

Извлечение динамика

1. Выполните процедуры, приведенные в разделе *Подготовка к работе с внутренними компонентами компьютера*.
2. Снимите:
 - a) крышку
 - b) оптический дисковод
 - c) отсек для дисков
3. Отсоедините кабель динамика от системной платы и высвободите его из-под выступа, фиксирующего динамик в корпусе. Надавите на фиксатор и сдвиньте динамик в сторону правой части компьютера для извлечения.

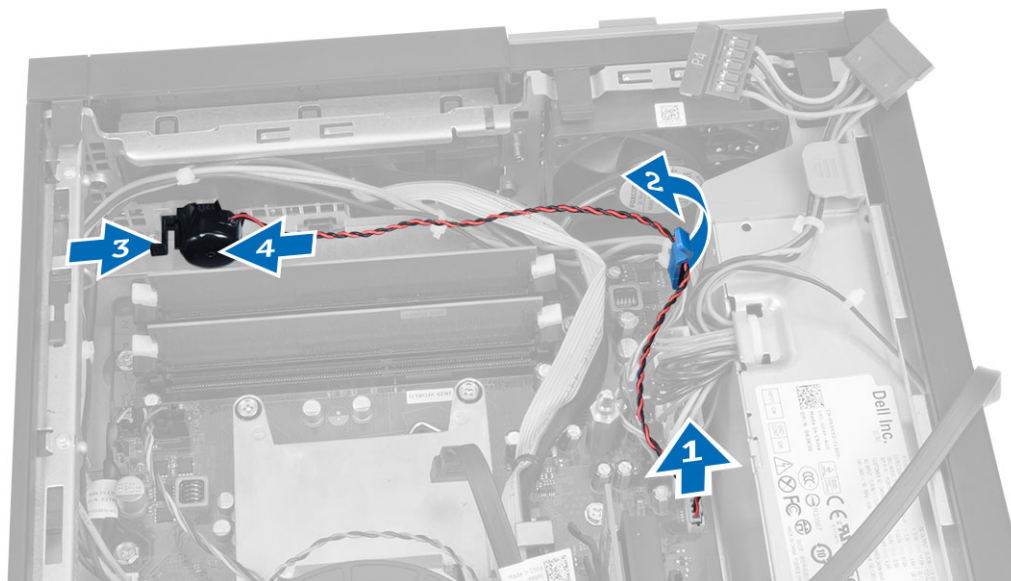

Установка динамика

1. Установите динамик в соответствующее положение в корпусе.
2. Нажмите на фиксатор динамика и сдвиньте динамик в сторону левой части компьютера, чтобы закрепить его.
3. Проложите кабель динамика по направляющим желобкам и подсоедините его к системной плате.

4. Установите:
 - a) отсек для дисков
 - b) оптический дисковод
 - c) крышку
5. Выполните процедуры, приведенные в разделе *После работы с внутренними компонентами компьютера*.

Removing the Intrusion Switch

1. Follow the procedures in *Before Working Inside Your Computer*.
2. Remove the cover.
3. Press the clip inwards to release and gently pull the intrusion cable from system board.
4. Сдвиньте датчик вскрытия в сторону передней части корпуса и извлеките его из компьютера.

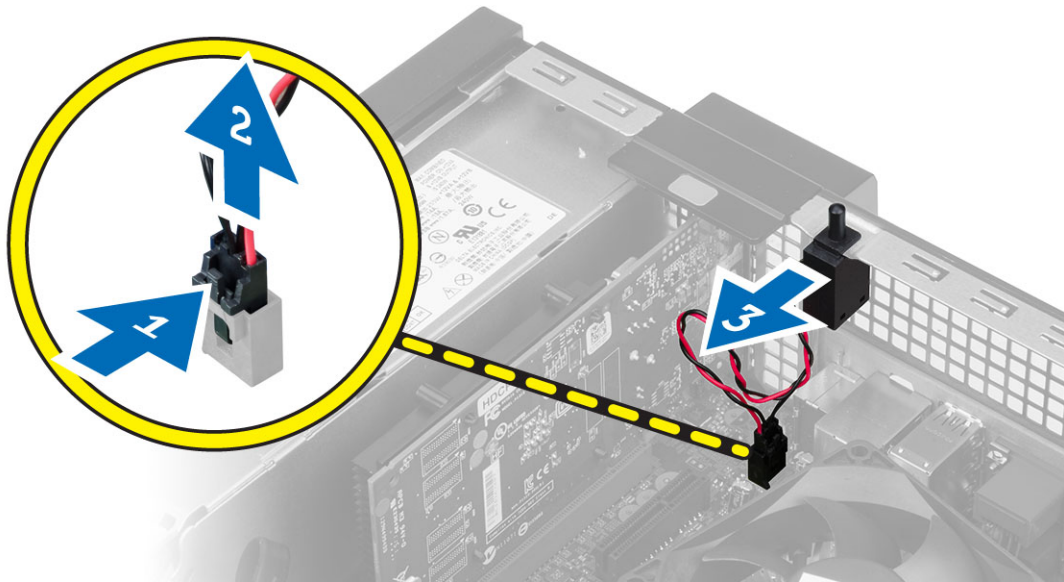

Установка датчика вскрытия корпуса

1. Вставьте датчик вскрытия корпуса в заднюю часть корпуса и сдвиньте датчик наружу, чтобы закрепить его.
2. Подсоедините кабель датчика вскрытия корпуса к системной плате.
3. Установите:
 - a) блок радиатора
 - b) крышку
4. Выполните процедуры, приведенные в разделе *После работы с внутренними компонентами компьютера*.

Рекомендации по работе с модулями памяти

Для оптимизации производительности при настройке системной памяти компьютера ознакомьтесь со следующими инструкциями.

- Можно сочетать модули памяти разной емкости (например, 2 ГБ и 4 ГБ), но при этом все используемые каналы должны иметь одинаковую конфигурацию.
- Модули памяти следует устанавливать начиная с первого гнезда.

 **ПРИМЕЧАНИЕ:** Гнезда для модулей памяти в компьютере могут быть промаркированы по-разному в зависимости от конфигурации оборудования. Например, А1, А2 или 1,2,3.

- Если четырехранговые модули памяти используются в сочетании с одно- или двуранговыми модулями, четырехранговые модули памяти следует устанавливать в гнезда с белыми рычажками фиксаторов.
- Если одновременно устанавливаются модули памяти с различными скоростными характеристиками, то они будут функционировать со скоростью наиболее медленного из модулей.

Извлечение модуля памяти

1. Выполните процедуры, приведенные в разделе *Подготовка к работе с внутренними компонентами компьютера*.
2. Снимите крышку.
3. Нажмите на фиксаторы с каждой стороны модулей памяти и ивлеките их из разъемов на системной плате.

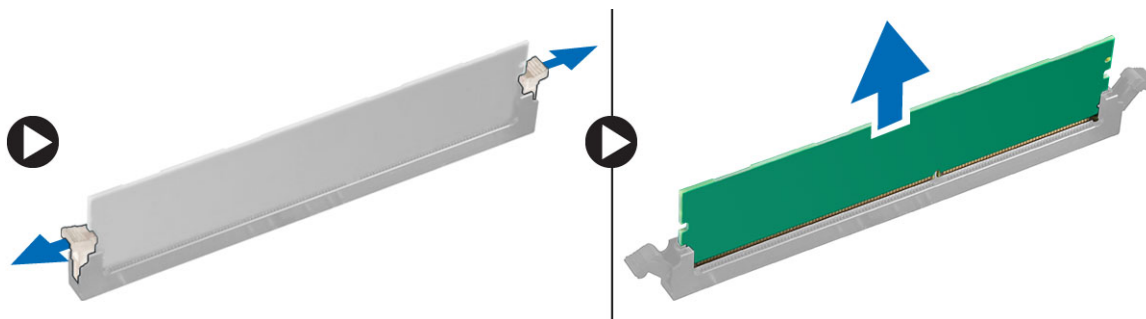

Установка модулей памяти

1. Совместите выемку на модуле памяти с выступом в разьеме на системной плате.
2. Нажмите на модули памяти, чтобы сработали фиксаторы, удерживающие их на месте.
3. Установите крышку.
4. Выполните процедуры, приведенные в разделе *После работы с внутренними компонентами компьютера*.

Снятие вентилятора корпуса

1. Выполните процедуры, приведенные в разделе *Подготовка к работе с внутренними компонентами компьютера*.
2. Снимите:
 - а) крышку
 - б) оптический дисковод
 - с) отсек для дисков
 - д) лицевую панель
3. Отсоедините кабель вентилятора корпуса от системной платы.

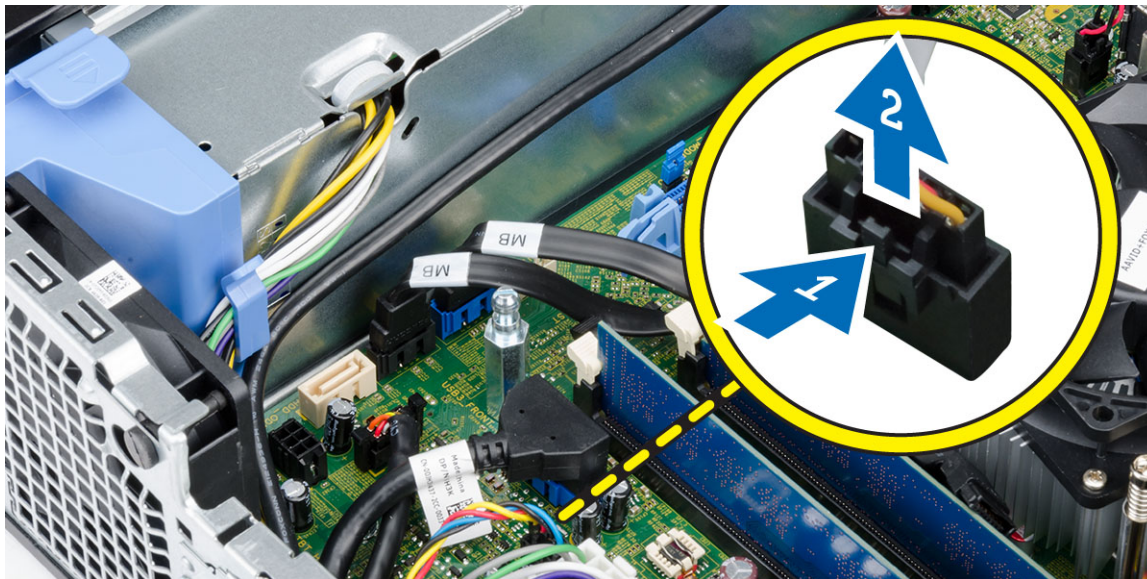

4. Подденьте системный вентилятор и снимите его с изолирующих втулок, которыми он крепится к передней части компьютера. Затем втолкните втулки внутрь вдоль канавок и протолкните через корпус.

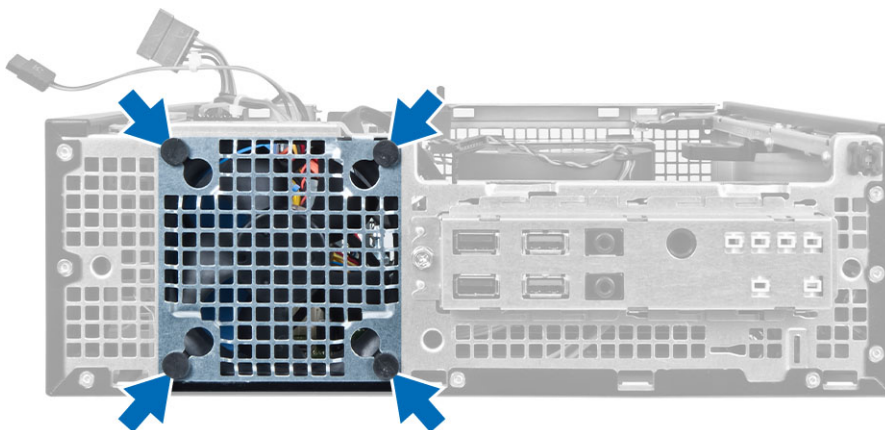

Установка вентилятора корпуса

1. Установите системный вентилятор в корпус.
2. Пропустите четыре изолирующих втулки через корпус и выдвините наружу вдоль канавки, чтобы закрепить вентилятор.
3. Подсоедините кабель вентилятора корпуса к системной плате.
4. Установите:
 - a) лицевую панель
 - b) отсек для дисков
 - c) оптический дисковод
 - d) крышку
5. Выполните процедуры, приведенные в разделе *После работы с внутренними компонентами компьютера*.

Извлечение переключателя питания

1. Выполните процедуры, приведенные в разделе *Подготовка к работе с внутренними компонентами компьютера*.
2. Снимите:
 - a) крышку
 - b) лицевую панель
 - c) оптический дисковод
 - d) отсек для дисков
3. Отсоедините кабель переключателя питания от системной платы.

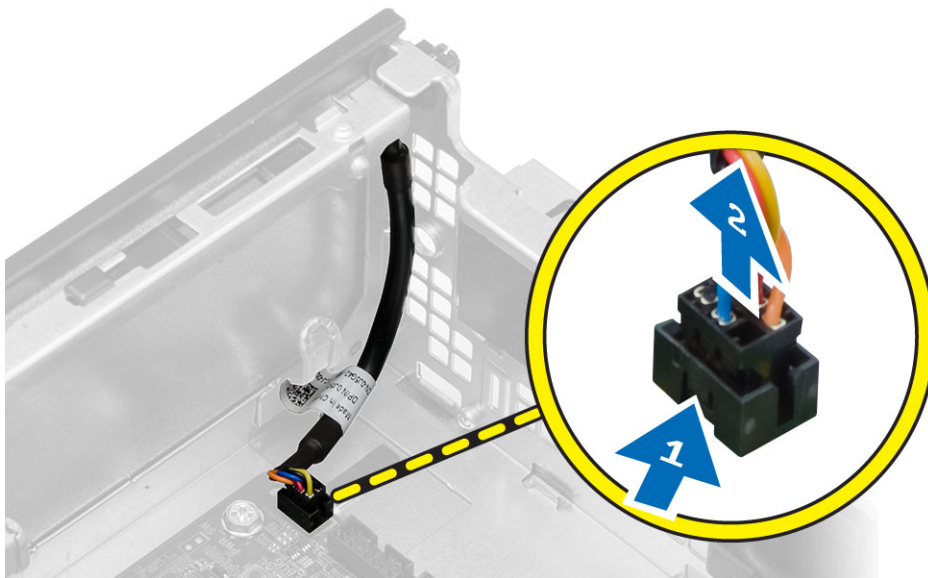

4. Нажмите на зажимы с обеих сторон переключателя питания, чтобы высвободить его из корпуса компьютера, и извлеките его вместе с кабелем.

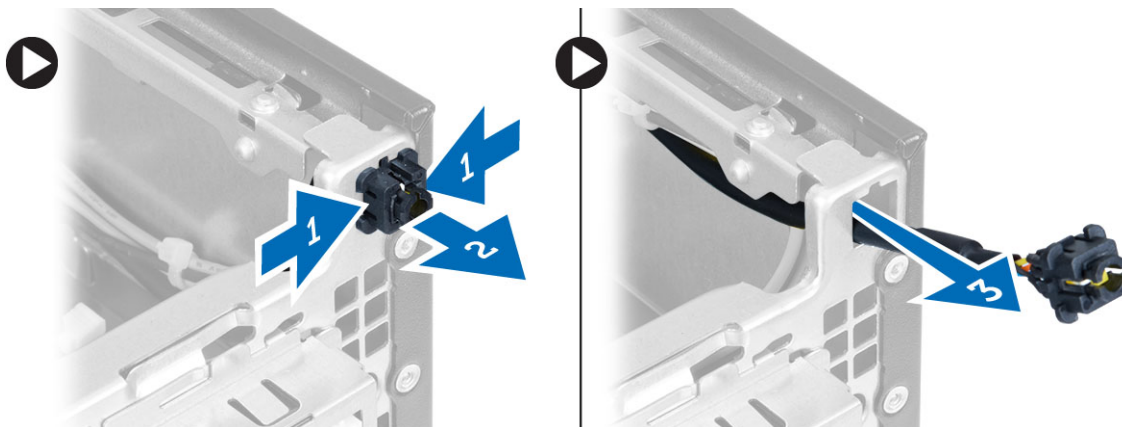

Установка переключателя питания

1. Задвиньте переключатель питания внутрь через переднюю панель компьютера.
2. Подсоедините кабель переключателя питания к системной плате.
3. Установите:
 - a) отсек для дисков
 - b) оптический дисковод
 - c) лицевую панель
 - d) крышку
4. Выполните процедуры, приведенные в разделе *После работы с внутренними компонентами компьютера*.

Снятие панели ввода-вывода

1. Выполните процедуры, приведенные в разделе *Подготовка к работе с внутренними компонентами компьютера*.
2. Снимите:
 - a) крышку
 - b) лицевую панель
 - c) оптический дисковод
 - d) отсек для дисков
3. Отсоедините и отвинтите кабель панели ввода-вывода/микропровод FlyWire от зажима на кожухе вентилятора и радиатора.

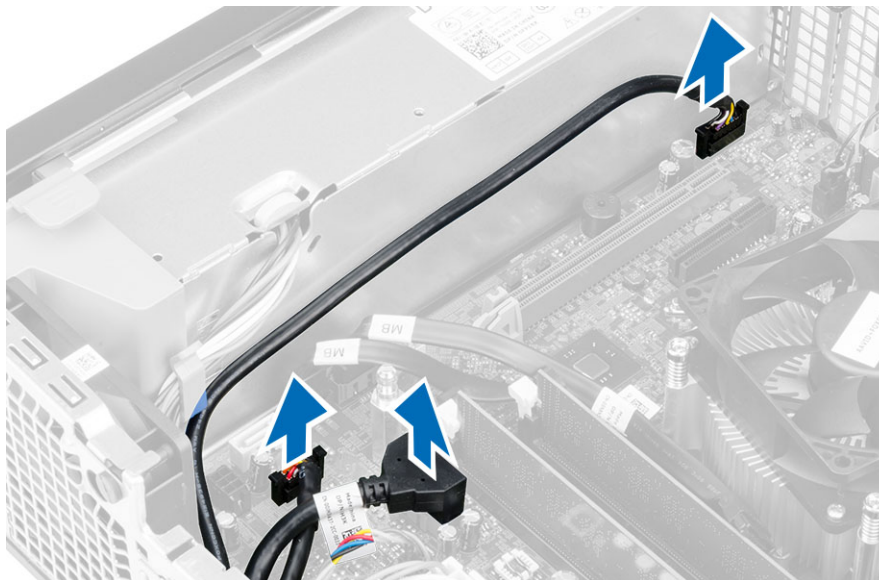

4. Выверните винт, которым панель ввода-вывода крепится к корпусу. Затем сдвиньте панель ввода-вывода вправо, чтобы высвободить ее и извлечь из компьютера.

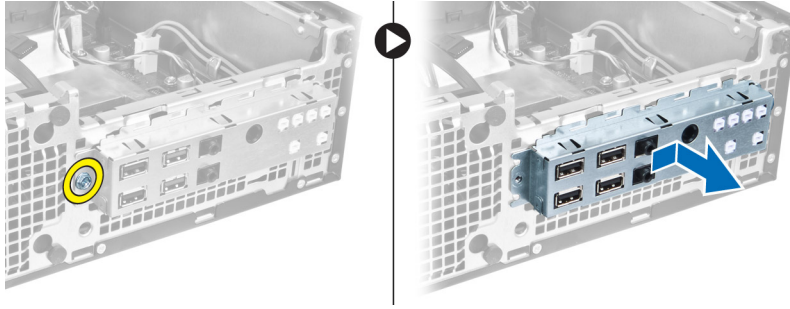

Установка панели ввода-вывода

1. Вставьте панель ввода-вывода в слот на передней панели корпуса.
2. Сдвиньте панель ввода-вывода, чтобы закрепить ее в корпусе.
3. Затяните винт, которым панель ввода-вывода крепится к корпусу компьютера.
4. Подсоедините кабель панели ввода-вывода или микропровод FlyWire, а также аудиокабель, к системной плате.
5. Вставьте кабель панели ввода-вывода или микропровод FlyWire в зажим крышки вентилятора.
6. Установите:
 - a) отсек для дисков
 - b) оптический дисковод
 - c) лицевую панель
 - d) крышку
7. Выполните процедуры, приведенные в разделе *После работы с внутренними компонентами компьютера*.

Снятие блока питания

1. Выполните процедуры, приведенные в разделе *Подготовка к работе с внутренними компонентами компьютера*.
2. Снимите:
 - a) крышку
 - b) лицевую панель
 - c) оптический дисковод
 - d) отсек для дисков
3. Отсоедините 8-контактные кабели питания от системной платы.

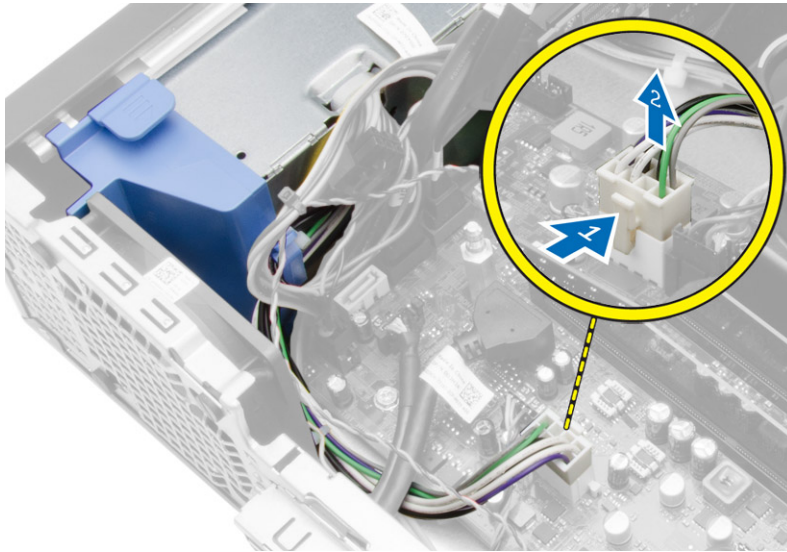

4. Отсоедините 4-контактные кабели питания от системной платы.

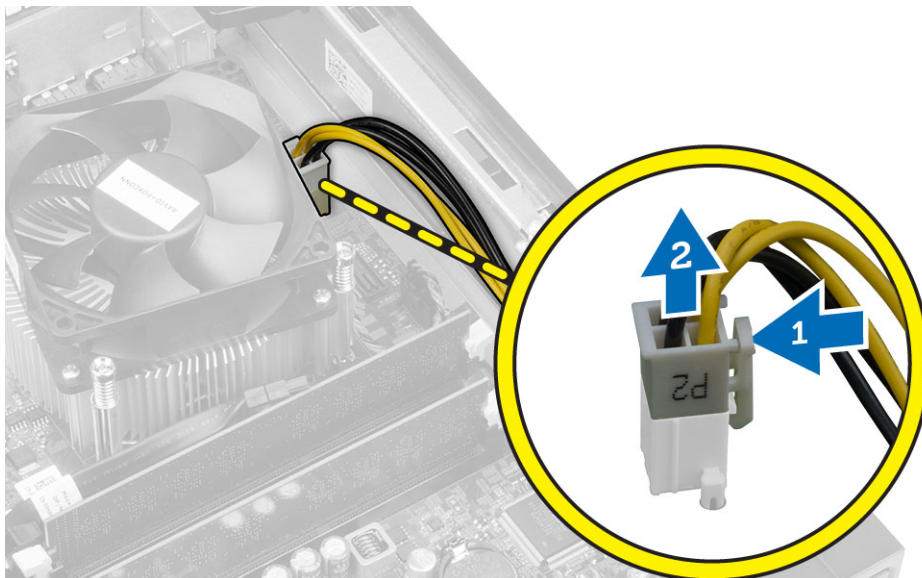

5. Выверните винты, которыми блок питания крепится к задней части компьютера.



6. Нажмите на синий фиксатор рядом с блоком питания и сдвиньте блок питания в сторону передней части компьютера.

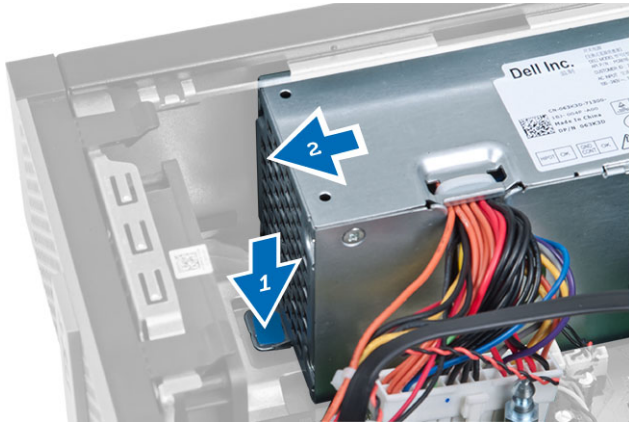

7. Извлеките блок питания из компьютера

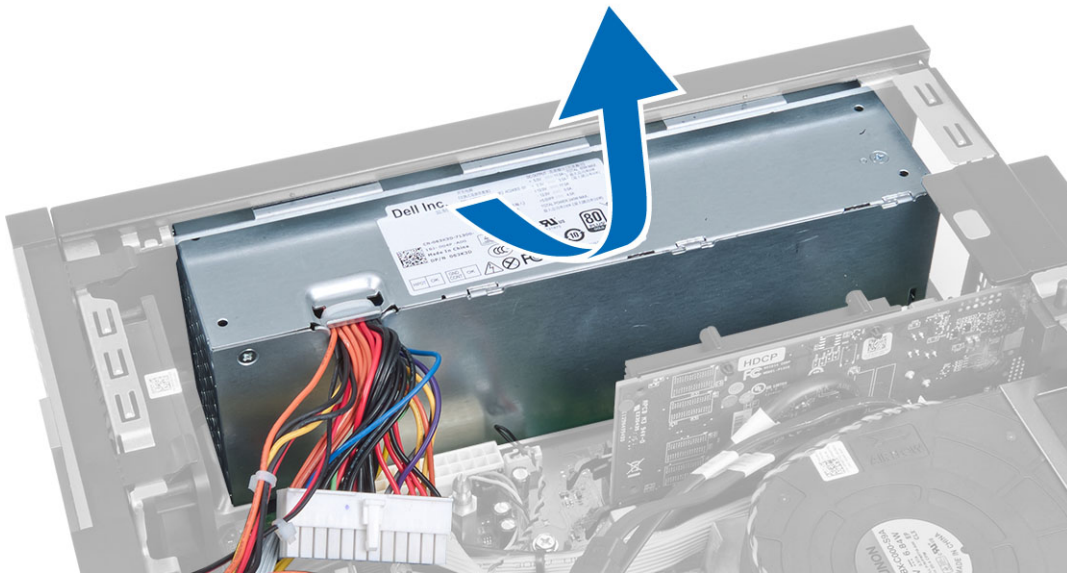

Установка блока питания

1. Поместите блок питания в корпус компьютера и сдвиньте к задней части компьютера, чтобы закрепить его.
2. Затяните винты, которыми блок питания крепится к задней части компьютера.
3. Подключите кабели питания с 4- и 8-контактными разъемами к системной плате.
4. Вставьте кабели питания в зажимы на корпусе.
5. Установите:
 - a) отсек для дисков
 - b) оптический дисковод
 - c) лицевую панель
 - d) крышку
6. Выполните процедуры, приведенные в разделе *После работы с внутренними компонентами компьютера*.

Извлечение батарейки типа «таблетка»

1. Выполните процедуры, приведенные в разделе *Подготовка к работе с внутренними компонентами компьютера*.
2. Снимите:
 - a) крышку
 - b) лицевую панель
 - c) отсек для дисков
3. Отведите фиксатор от батарейки, чтобы она выскочила из гнезда, а затем извлеките батарейку из компьютера.

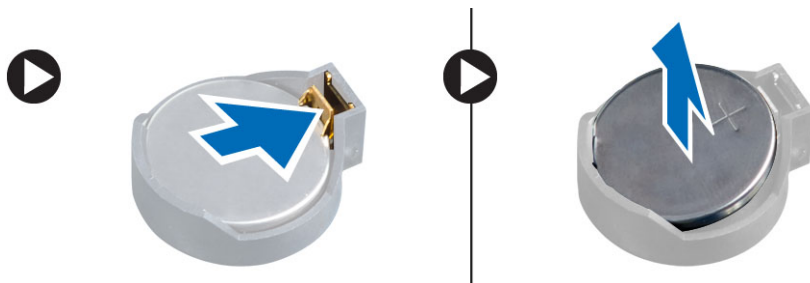

Установка батарейки типа «таблетка»

1. Вставьте батарейку типа «таблетка» в соответствующее гнездо на системной плате.
2. Нажмите на батарейку типа «таблетка», чтобы сработала защелка, удерживающая ее на месте.
3. Установите:
 - a) отсек для дисков
 - b) лицевую панель
 - c) крышку
4. Выполните процедуры, приведенные в разделе *После работы с внутренними компонентами компьютера*.

Извлечение радиатора в сборе

1. Выполните процедуры, приведенные в разделе *Подготовка к работе с внутренними компонентами компьютера*.
2. Снимите крышку.
3. Используя обе руки, надавите на фиксаторы наружу, одновременно поднимая кожух вентилятора вверх, и извлеките его из компьютера.

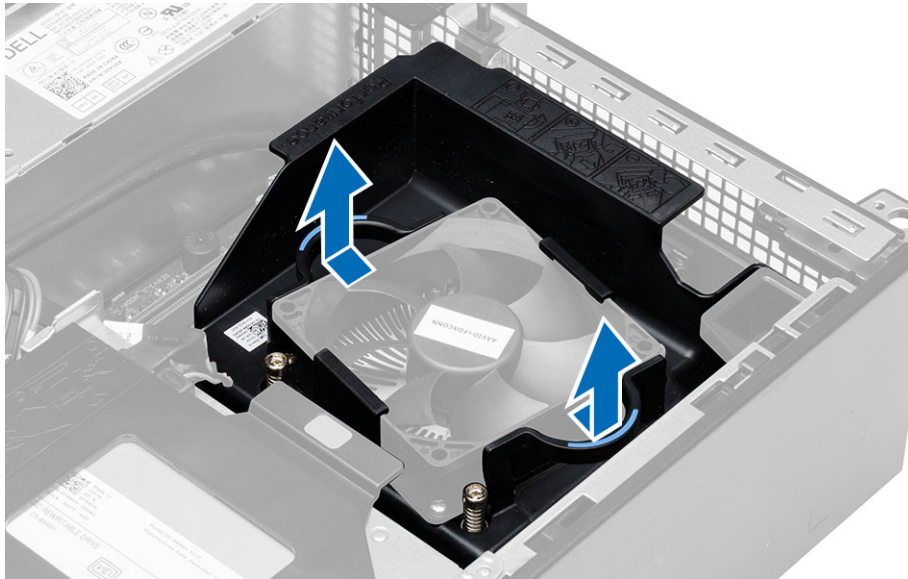

4. Отсоедините кабель вентилятора от системной платы. Ослабьте крепежные винты блока радиатора и извлеките его из компьютера.

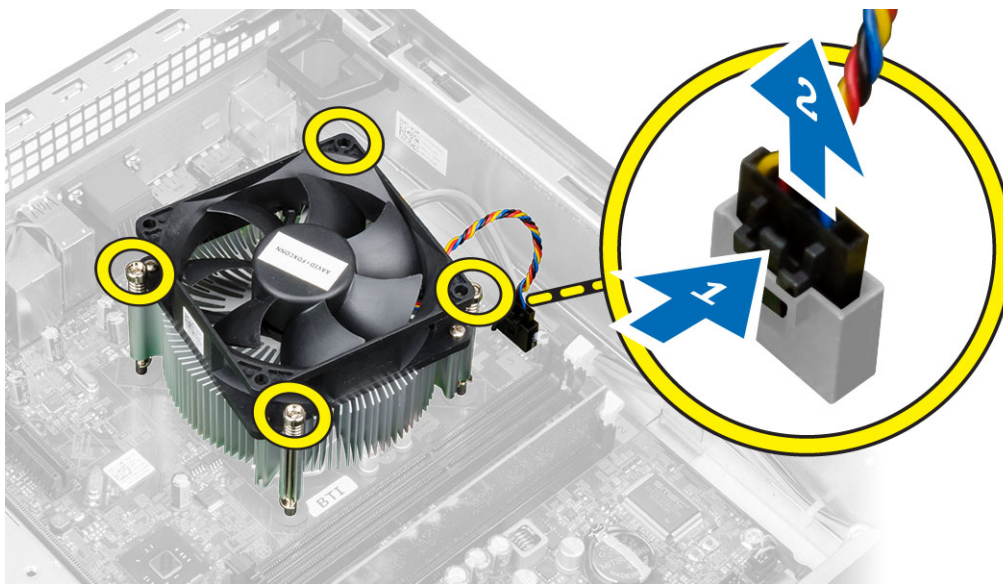

Установка радиатора в сборе

1. Установите радиатор в сборе в корпус компьютера.
2. Затяните невыпадающие винты, чтобы прикрепить радиатор в сборе к системной плате.
3. Подсоедините кабель вентилятора к системной плате.
4. Установите кожух вентилятора на место и надавите до щелчка.
5. Установите крышку.
6. Выполните процедуры, приведенные в разделе *После работы с внутренними компонентами компьютера*.

Извлечение процессора

1. Выполните процедуры, приведенные в разделе *Подготовка к работе с внутренними компонентами компьютера*.
2. Снимите крышку.
3. Извлеките блок радиатора.
4. Нажмите на рычажок фиксатора и отведите его наружу, чтобы высвободить из-под зацепа, которым он зафиксирован. Поднимите крышку процессора и извлеките процессор из гнезда.



Установка процессора

1. Вставьте процессор в гнездо. Убедитесь, что процессор установлен правильно.
2. Осторожно опустите крышку процессора.
3. Нажмите на рычажок фиксатора, а затем подведите его внутрь, чтобы зафиксировать его зацепом.
4. Установите радиатор в сборе.
5. Установите крышку.
6. Выполните процедуры, приведенные в разделе *После работы с внутренними компонентами компьютера*.

Компоненты системной платы

На изображении ниже представлена компоновка системной платы.

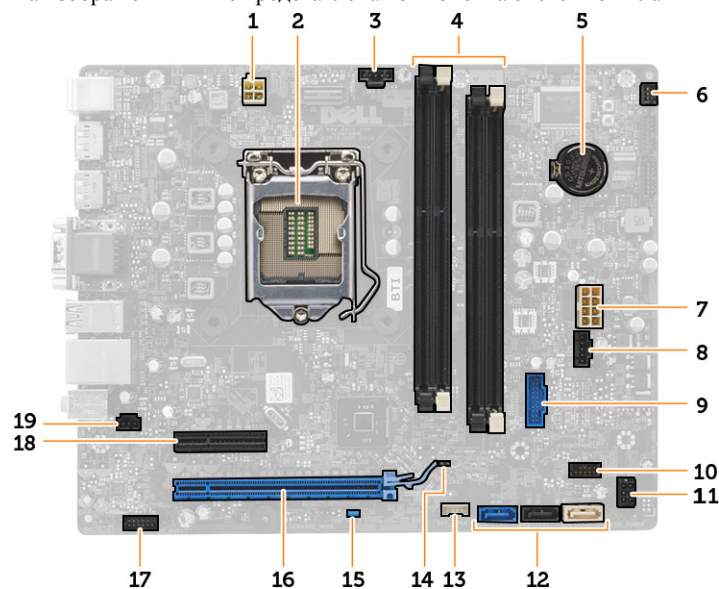

- | | |
|---|--|
| 1. разъем питания | 12. разъемы SATA |
| 2. гнездо процессора | 13. разъем встроенного динамика |
| 3. разъем системного вентилятора | 14. перемычка сброса часов RTC (RTCST) |
| 4. разъемы модулей памяти | 15. перемычка сброса пароля (PSWD) |
| 5. батарейка типа «таблетка» | 16. разъем PCI Express x16 |
| 6. разъем переключателя питания | 17. аудиоразъем на передней панели |
| 7. системный разъем питания | 18. разъем PCI Express x4 |
| 8. разъем системного вентилятора | 19. разъем датчика вскрытия корпуса |
| 9. разъем USB 3.0 для передней панели | |
| 10. разъем для передней панели | |
| 11. разъем питания для жестких дисков и оптических дисководов | |

Извлечение системной платы

1. Выполните процедуры, приведенные в разделе *Подготовка к работе с внутренними компонентами компьютера*.
2. Снимите:
 - a) крышку
 - b) лицевую панель
 - c) оптический дисковод
 - d) отсек для дисков
 - e) модуль памяти
 - f) блок радиатора

- g) плату (платы) расширения
 - h) блок питания
3. Отсоедините все кабели, подключенные к системной плате и выньте их из корпуса.
 4. Выверните винты, которыми системная плата крепится к корпусу.
 5. Поверните винт с шестигранной головкой против часовой стрелки и извлеките его из системной платы.

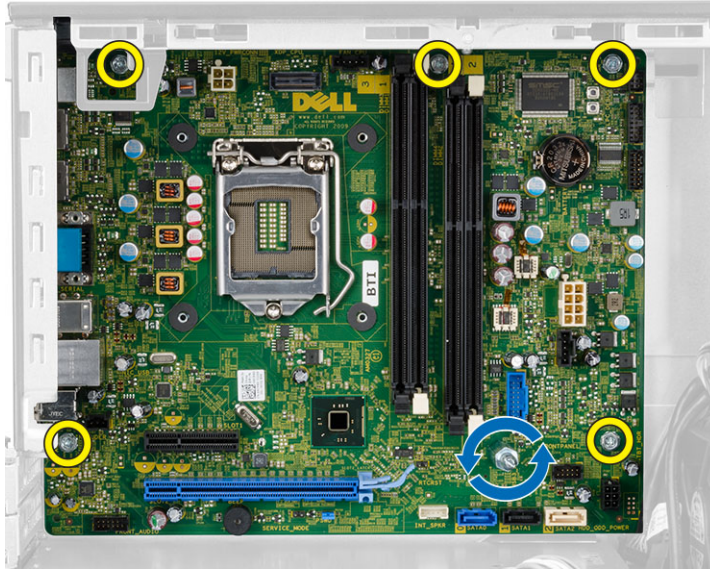

6. Извлеките системную плату из корпуса.

Установка системной платы

1. Совместите системную плату с разъемами портов на задней панели корпуса и установите системную плату в корпус компьютера.
2. Затяните винты, которыми системная плата крепится к корпусу компьютера.
3. Подсоедините кабели к системной плате.
4. Установите:
 - a) блок питания
 - b) плату (платы) расширения
 - c) блок радиатора
 - d) модуль памяти
 - e) отсек для дисков
 - f) оптический дисковод
 - g) лицевую панель
 - h) крышку
5. Выполните процедуры, приведенные в разделе *После работы с внутренними компонентами компьютера*.

Программа настройки системы

Программа настройки системы позволяет управлять оборудованием компьютера и задавать параметры BIOS-. Из программы настройки системы можно выполнять следующие действия:

- изменять настройки NVRAM после добавления или извлечения оборудования;
- отображать конфигурацию оборудования системы;
- включать или отключать встроенные устройства;
- задавать пороговые значения производительности и управления энергопотреблением;
- управлять безопасностью компьютера.

Последовательность загрузки

Последовательность загрузки позволяет обойти загрузочное устройство, заданное программой настройки системы и загружаться непосредственно с определенного устройства (например, оптического дисковода или жесткого диска). Во время процедуры самотестирования при включении питания (POST), во время появления логотипа Dell, можно сделать следующее:

- войти в программу настройки системы нажатием клавиши <F2>;
- вызвать меню однократной загрузки нажатием клавиши <F12>.

Меню однократной загрузки отображает доступные для загрузки устройства, включая функцию диагностики. варианты меню загрузки следующие:

- Removable Drive (if available) (Съемный диск (если таковой доступен))
- STXXXX Drive (Диск STXXXX)

 **ПРИМЕЧАНИЕ:** XXX обозначает номер диска SATA.

- Optical Drive (Оптический дисковод)
- Diagnostics (Диагностика)

 **ПРИМЕЧАНИЕ:** Выбор пункта Diagnostics (Диагностика) отображает экран **ePSA diagnostics**.

Из экрана последовательности загрузки также можно войти в программу настройки системы.

Клавиши навигации

Данная таблица отображает клавиши навигации по программе настройки системы.



 **ПРИМЕЧАНИЕ:** Для большинства параметров программы настройки системы, все сделанные пользователем изменения регистрируются, но не вступают в силу до перезагрузки системы.

Таблица 1. Клавиши навигации

Клавиши	Навигация
Стрелка вверх	Перемещает курсор на предыдущее поле.
Стрелка вниз	Перемещает курсор на следующее поле.
Клавиша <Enter>	Позволяет выбрать значение в выбранном поле (если это возможно) или пройти по ссылке в поле.
Клавиша пробела	Открывает или сворачивает раскрывающийся-список, если таковой имеется.
Клавиша <Tab>	Перемещает курсор в следующую область.
	 ПРИМЕЧАНИЕ: Применимо только для стандартного графического браузера.
Клавиша <Esc>	Осуществляет переход на предыдущую страницу до начального экрана. При нажатии <Esc> на начальном экране отображается сообщение с запросом сохранить любые несохраненные изменения и перезагрузить систему.
Клавиша <F1>	Отображает файл справки программы настройки системы.

Параметры настройки системы



 **ПРИМЕЧАНИЕ:** В зависимости от компьютера и установленных в нем устройств, указанные в данном разделе пункты меню могут отсутствовать.

Таблица 2. General (Общие настройки)

Пункт меню	Описание
Сведения о системе	<p>Отображается следующая информация:</p> <ul style="list-style-type: none"> • Сведения о системе: отображаются BIOS Version (Версия BIOS), Service Tag (Метка обслуживания), Asset Tag (Дескриптор ресурса), Ownership Date (Дата приобретения), Manufacture Date (Дата изготовления) и Express Service Code (Код экспресс-обслуживания). • Сведения о памяти: отображаются Memory Installed (Установленная память), Memory Available (Доступная память), Memory Speed (Быстродействие памяти), Memory Channels Mode (Режим каналов памяти), Memory Technology (Технология памяти), DIMM 1 Size (Емкость DIMM 1), DIMM 2 Size (Емкость DIMM 2), DIMM 3 Size (Емкость DIMM 3) и DIMM 4 Size (Емкость DIMM 4). • PCI Information (Сведения о слотах PCI): отображаются SLOT1(Слот 1), SLOT2 (Слот 2), SLOT3 (Слот 3) и SLOT4 (Слот 4). • Сведения о процессоре: отображаются Processor Type (Тип процессора), Core Count (Количество ядер), Processor ID (Идентификатор процессора), Current Clock Speed (Текущая тактовая частота), Minimum Clock Speed (Минимальная тактовая частота), Maximum Clock Speed (Максимальная тактовая частота), Processor L2 Cache (Кэш второго уровня процессора), Processor L3 Cache (Кэш третьего уровня процессора), HT Capable (Поддержка функций HT) и 64-Bit Technology (64-разрядная технология). • Сведения об устройствах: отображаются SATA-0, SATA-1, SATA-2, SATA-3, LOM MAC Address, Audio Controller and Video Controller.
Boot Sequence	<p>Позволяет изменить порядок поиска операционной системы на устройствах компьютера. Доступные варианты:</p> <ul style="list-style-type: none"> • Diskette drive (Дисковод гибких дисков) • STXXXXXX / STXXXXXX

Пункт меню	Описание
	<ul style="list-style-type: none"> • USB Storage Device (Устройство хранения USB) • CD/DVD/CD-RW Drive (Дисковод CD/DVD/CD-RW) • Onboard NIC (Сетевой адаптер на системной плате)
Advanced Boot Options	<ul style="list-style-type: none"> • Legacy (Устаревший) • UEFI (Унифицированный расширяемый интерфейс микропрограммы) • Enable Legacy Option ROMs (Включить опцию устаревших ПЗУ) (эта функция включена по умолчанию)
Date/Time	Позволяет устанавливать дату и время. Изменения системной даты и времени вступают в силу немедленно.

Таблица 3. System Configuration (Конфигурация системы)

Пункт меню	Описание
Integrated NIC	<p>Позволяет включать или отключать встроенный сетевой адаптер. Для встроенного сетевого адаптера можно установить следующие значения:</p> <ul style="list-style-type: none"> • Disabled (Отключено) • Enabled (Включено) • Enabled w/PXE (Включено при активированном PXE): эта опция включена по умолчанию. • Enabled w/Cloud Desktop (Включено при активированном w/Cloud Desktop) • Enable UEFI Network Stack (Включить сетевой стек UEFI (Унифицированный расширяемый интерфейс микропрограммы)) <p> ПРИМЕЧАНИЕ: В зависимости от компьютера и установленных в нем устройств, указанные в данном разделе пункты меню могут отсутствовать.</p>
Serial Port (Последовательный порт)	<p>Позволяет определить настройки последовательного порта. Для последовательного порта можно установить значения:</p> <ul style="list-style-type: none"> • Disabled (Отключено) • COM1 • COM2 • COM3 • COM4 <p> ПРИМЕЧАНИЕ: Операционной системой могут выделяться ресурсы даже в случае отключения порта.</p>
SATA Operation	<p>Позволяет настроить режим работы встроенного контроллера жестких дисков.</p> <ul style="list-style-type: none"> • Disabled (Отключено) — контроллеры SATA скрыты. • ATA — контроллер SATA настроен на работу в режиме ATA • AHCI — контроллер SATA настроен на работу в режиме AHCI • RAID ON (RAID ВКЛ) — контроллер SATA настроен на поддержку режима RAID
Диски	Позволяет включать или отключать различные диски и дисководы.



Пункт меню	Описание
	<p>мини-башня</p> <ul style="list-style-type: none"> • SATA-0 • SATA-1 • SATA-2 • SATA-3 <p>компактный компьютер</p> <ul style="list-style-type: none"> • SATA-0 • SATA-1 • SATA-2
SMART Reporting	<p>Это поле определяет, будут ли ошибки встроенных жестких дисков отображаться во время загрузки системы. Данная технология является частью спецификации SMART (Self Monitoring Analysis and Reporting Technology).</p> <ul style="list-style-type: none"> • Enable SMART Reporting — эта функция по умолчанию отключена.
USB Configuration	<p>В этом поле задается конфигурация встроенного USB-контроллера. Если функция <i>Boot Support</i> включена, система может загружать любое устройство хранения USB (жесткие диски, носители памяти и флоппи-дискеты).</p> <p>Если порт USB включен, то подключенное к нему устройство включено и доступно для ОС.</p> <p>Если порт USB отключен, то ОС не может распознать подключенное к нему устройство.</p> <p>Параметры конфигурации USB различаются в зависимости от типа корпуса:</p> <ul style="list-style-type: none"> • Enable Boot Support (Включить поддержку загрузки) • Enable Front USB 2.0 Ports (Включить передние разъемы USB 2.0) • Enable USB 3.0 Ports (Включить разъемы USB 3.0) • Enable Rear-left Dual USB 2.0 Ports (Включить два разъема USB 2.0 на задней левой панели) • Enable Rear-right Dual USB 2.0 Ports (Включить два разъема USB 2.0 на задней правой панели) <p> ПРИМЕЧАНИЕ: Клавиатура и мышь USB всегда работают в программе настройки BIOS независимо от указанных настроек.</p>
Audio (Звук)	<p>Позволяет включать или отключать встроенный аудиоконтроллер.</p> <ul style="list-style-type: none"> • Enable Audio (Включить звук): эта функция включена по умолчанию.
Miscellaneous Devices (Разные устройства) (только для компьютеров с типом корпуса «мини-башня»)	<p>Позволяет включать или отключать различные установленные устройства.</p> <ul style="list-style-type: none"> • Enable PCI Slot (Включить слот PCI) - эта функция включена по умолчанию.

Таблица 4. Security (Безопасность)

Пункт меню	Описание
Internal HDD_0 Password (Пароль внутреннего жесткого диска_0)	<p>В этом поле можно задать, изменить или удалить пароль администратора (также иногда называемый паролем настройки системы). Пароль администратора включает несколько функций безопасности.</p> <p>Для диска пароль по умолчанию не задан.</p> <ul style="list-style-type: none"> • Enter the old password (Введите старый пароль) • Enter the new password (Введите новый пароль) • Confirm the new password (Подтвердите новый пароль)
Strong Password (Надежный пароль) (только для компьютеров форм фактора «мини-башня»)	<p>Enable strong password (Принудительное использование надежных паролей) - эта функция отключена по умолчанию.</p>
Password Configuration	<p>Это поле определяет минимальное и максимальное количество символов, которое могут содержать пароль администратора и системный пароль.</p> <ul style="list-style-type: none"> • Admin Password Min (Минимальное число символов в пароле администратора) • Admin Password Max (Максимальное число символов в пароле администратора) • System Password Min (Минимальное число символов в системном пароле) • System Password Max (Максимальное число символов в системном пароле)
Password Bypass	<p>Позволяет обойти запрос на ввод <i>Системного пароля</i> и пароля встроенного жесткого диска во время перезагрузки системы.</p> <ul style="list-style-type: none"> • Disabled (Отключено) - всегда выводятся приглашения к вводу системного пароля и пароля встроенного жесткого диска, если они установлены. Эта функция отключена по умолчанию. • Reboot Bypass (Обход при перезагрузке) - обход приглашений к вводу паролей при перезапусках («горячих» перезагрузках). <p> ПРИМЕЧАНИЕ: Система всегда будет выдавать запрос на ввод системного пароля и пароля встроенного жесткого диска, если включается питание выключенного компьютера («холодная» загрузка). Кроме того, система также будет выдавать запрос на ввод паролей любых жестких дисков, которые могут быть установлены в модульный отсек компьютера.</p>
Password Change	<p>Позволяет разрешить или запретить изменение системного пароля и пароля жесткого диска, если установлен пароль администратора.</p> <ul style="list-style-type: none"> • Allow Non-Admin Password Changes (Разрешить изменение паролей лицом, не являющимся администратором) - эта функция включена по умолчанию.
TPM Security	<p>Данный параметр позволяет управлять включением доверенного платформенного модуля (TPM) в компьютере и возможность его распознавания операционной системой.</p> <p>TPM Security (Защита с помощью TPM): эта функция отключена по умолчанию.</p> <p>TPM ACPI Support (Поддержка TPM ACPI)</p> <p>TPM PPI Deprovision Override (Переопределение отзыва ресурсов TPM PPI)</p>

Пункт меню	Описание
	<p>Clear (Очистить)</p> <p>TPM PPI Provision Override (Переопределение выделения ресурсов TPM PPI)</p> <p> ПРИМЕЧАНИЕ: Параметры активации, деактивации и очистки не затрагиваются при загрузке значений по умолчанию в программе настройки системы. Изменения этого параметра вступают в силу немедленно.</p>
Computrace	<p>Данное поле позволяет активировать или отключать интерфейс модуля BIOS дополнительного сервиса <i>Computrace</i> компании <i>Absolute Software</i>.</p> <ul style="list-style-type: none"> • Deactivate (Деактивировать) - эта функция отключена по умолчанию. • Disable (Отключить) • Activate (Активировать)
Chassis Intrusion	<p>Позволяет включать или отключать предупреждение о несанкционированном доступе.</p> <ul style="list-style-type: none"> • Disable (Отключить) • Enable (Включить) (эта функция включена по умолчанию) • Op-Silent (Включить, но не использовать звуковой сигнал)
CPU XD Support	<p>Можно включить или выключить режим отключения выполнения команд для процессора</p> <ul style="list-style-type: none"> • Enable CPU XD Support (Включить поддержку функции XD процессора) - эта функция включена по умолчанию.
OROM Keyboard Access	<p>Позволяет включить вход в экраны конфигурации оптического ПЗУ посредством нажатия «горячих» клавиш во время загрузки. Эти настройки закрывают доступ к Intel RAID (CTRL+I) или Intel Management Engine BIOS Extension (CTRL+P/F12).</p> <ul style="list-style-type: none"> • Enable (Включить): пользователь может открывать окна настройки дополнительного ПЗУ с помощью клавиш быстрого выбора команд. • One-Time Enable (Включить на один раз) - пользователь может открывать окна настройки дополнительного ПЗУ с помощью клавиш быстрого выбора команд при следующей загрузке. После загрузки эта опция возвращается к отключенному состоянию. • Disable (Выключить) - пользователь не может открывать окна настройки дополнительного ПЗУ с помощью клавиш быстрого выбора команд. <p>По умолчанию для данного параметра установлено значение Enable (Включить).</p>
Admin Setup Lockout	<p>Позволяет включать или отключать возможность входа в программу настройки, если задан пароль администратора.</p> <ul style="list-style-type: none"> • Enable Admin Setup Lockout (Включить блокировку настройки администратора) - эта опция не установлена по умолчанию.

Таблица 5. Secure Boot

Secure Boot Enable	<p>Позволяет включать или отключать функцию безопасной загрузки</p> <ul style="list-style-type: none"> • Disable (Отключить)
--------------------	--

Expert Key Management (Управление ключами безопасности)

- Enable (Включить)



ПРИМЕЧАНИЕ: Чтобы включить функцию, систему необходимо загрузить в режиме UEFI и отключить опцию устаревших ПЗУ.

Позволяет управлять базами данных ключей безопасности только если система работает в режиме Custom Mode (Пользовательский режим). Функция **Enable Custom Mode** (Включить пользовательский режим) отключена по умолчанию. Доступные варианты:

- PK
- KEK
- db
- dbx

Если включить **Custom Mode** (Пользовательский режим), появятся соответствующие варианты выбора для **PK, KEK, db и dbx**. Доступные варианты:

- **Save to File** - сохранение ключа в выбранный пользователем файл
- **Replace from File** - замена текущего ключа ключом из выбранного пользователем файла
- **Append from File** - добавление ключа в текущую базу данных из выбранного пользователем файла
- **Delete** - удаление выбранного ключа
- **Reset All Keys** - сброс с возвратом к настройке по умолчанию
- **Delete All Keys** - удаление всех ключей



ПРИМЕЧАНИЕ: Если отключить Custom Mode (Пользовательский режим), все внесенные изменения будут удалены и будут восстановлены настройки ключей по умолчанию.

Таблица 6. Performance (Производительность)

Пункт меню	Описание
Multi Core Support	Определяет, будет ли использоваться только одно ядро процессора или все ядра. Производительность некоторых приложений улучшается при использовании дополнительных ядер. <ul style="list-style-type: none">• All (Все) - Включено по умолчанию.• 1• 2
Intel SeepdStep	Позволяет включать или выключать режим Intel SpeedStep процессора. Эта функция включена по умолчанию.
C States Control	Позволяет включать или отключать дополнительные состояния сна процессора. Эта функция включена по умолчанию.





Пункт меню	Описание
Limit CPUID Value	<p>Это поле позволяет ограничить максимальное значение, поддерживаемое стандартной функцией CPUID процессора.</p> <ul style="list-style-type: none"> • Enable CPUID Limit (Включить предел CPUID) (эта функция отключена по умолчанию) <p> ПРИМЕЧАНИЕ: При превышении значения 3 функции CPUID, некоторые операционные системы не смогут завершить установку</p>
Intel TurboBoost	<p>Позволяет включать или отключать режим Intel TurboBoost процессора.</p> <ul style="list-style-type: none"> • Disabled (Отключено) - драйвер TurboBoost не может повышать состояние производительности процессора по сравнению со стандартной производительностью. • Enabled (Включено) - драйвер Intel TurboBoost может повышать производительность центрального или графического процессоров.
Hyper-Thread Control	<p>Позволяет включать или отключать технологию Hyper-Threading. Эта функция включена по умолчанию.</p>
Rapid Start Technology (Технология Rapid Start)	<p>Позволяет продлить ресурс аккумулятора, автоматически переключая систему в состояние минимального энергосбережения после заданного пользователем периода времени.</p> <ul style="list-style-type: none"> • Функция Intel Rapid Start (эта функция отключена по умолчанию) <p> ПРИМЕЧАНИЕ: Технология Rapid Start Technology автоматически отключается из-за следующих изменений в конфигурации:</p> <ul style="list-style-type: none"> • Изменение конфигурации жесткого диска или его раздела • Объем установленной памяти превышает 8 ГБ • Установка пароля на систему или жесткий диск • Установка драйвера Dell Encryption Accelerator • Включение параметра Block Sleep (Блокировка режима сна)

Таблица 7. Power Management (Управление потреблением энергии)

Пункт меню	Описание
AC Recovery	<p>Определяет действия компьютера после подключения к источнику переменного тока после потери питания. Можно задать следующие параметры:</p> <ul style="list-style-type: none"> • Power Off (Питание выключено) (по умолчанию) • Power On (Питание включено) • Last Power State (Последнее состояние питания)
Auto On Time	<p>Эта функция позволяет задать время автоматического включения системы. Время отображается в стандартном 12-часовом формате (час:минуты:секунды). Время включения можно изменить, вводя значения в поля времени и А.М./Р.М..</p> <ul style="list-style-type: none"> • Disabled (Отключено)- Система не будет включаться автоматически. • Every Day (Ежедневно) - Система будет включаться ежедневно в указанное выше время . • Weekdays (Рабочие дни) - Система будет включаться в указанное выше время в рабочие дни с понедельника по пятницу.

Пункт меню	Описание
	<ul style="list-style-type: none"> • Select Days (Выбранные дни) - Система будет включаться в указанное выше время в указанные дни.
Deep Sleep Control	<p> ПРИМЕЧАНИЕ: Эта функция не работает, если компьютер выключается с помощью выключателя удлинителя или сетевого фильтра, либо если параметру Auto Power задано значение Disabled (Отключено).</p> <p>Позволяет определить события, при которых включается функция Deep Sleep (Глубокий сон).</p> <ul style="list-style-type: none"> • Disabled (Отключено) • Enabled in S5 only (Включено только в состоянии S5) • Enabled in S4 and S5 (Включено в состояниях S4 и S5)
Fan Control Override	<p>Эта функция по умолчанию отключена.</p> <p>Управление скоростью вентилятора компьютера. Эта функция по умолчанию отключена.</p> <p> ПРИМЕЧАНИЕ: Если параметр включен, вентилятор вращается с максимальной скоростью.</p>
USB Wake Support	<p>Этот параметр позволяет устройствам USB выводить компьютер из режима сна.</p> <ul style="list-style-type: none"> • Enable USB XD Support (Включить поддержку функции USB XD) - эта функция выключена по умолчанию.
Wake on LAN	<p>Данный параметр позволяет включать выключенный компьютер по специальному сигналу, передаваемому по локальной сети. Эта настройка не влияет на запуск из ждущего режима и функция запуска должна быть включена в операционной системе. Данная функция работает только в случае, если компьютер подключен к источнику переменного тока. Параметры могут отличаться в зависимости от форм-фактора.</p> <ul style="list-style-type: none"> • Disabled (Отключено): не разрешается включение питания компьютера по получении специального сигнала запуска, передаваемого по локальной сети или беспроводной локальной сети. • LAN Only (Только по локальной сети): допускается включение питания компьютера по получении специальных сигналов, передаваемых по локальной сети. • WLAN Only (Только по беспроводной локальной сети): допускается включение питания компьютера по получении специальных сигналов, передаваемых по беспроводной локальной сети (только для сверхкомпактных компьютеров). • LAN or PXE Boot (Загрузка по локальной сети или PXE): позволяет включить питание системы по получении специальных сигналов, передаваемых по локальной сети или PXE (только для сверхкомпактных компьютеров).
Block Sleep	<p>Эта функция по умолчанию отключена.</p> <p>Эта функция позволяет блокировать вход в режим сна (состояние S3) в среде операционной системы.</p> <ul style="list-style-type: none"> • Block Sleep (S3 state) (Блокировка режима сна (Состояние S3)) - Эта опция отключена по умолчанию.

Пункт меню	Описание
Intel Smart Connect Technology (Технология интеллектуального подключения Intel Smart Connect)	<p>Эта функция отключена по умолчанию. При включенной функции осуществляется периодическое обнаружение беспроводного подключения пока система пребывает в спящем режиме. Данная функция позволяет синхронизировать электронную почту или приложения социального медиа, запущенные перед переходом системы в режим сна.</p> <ul style="list-style-type: none"> • Smart Connection (Интеллектуальное подключение)

Таблица 8. POST Behavior

Пункт меню	Описание
Numlock LED	Указывает, может ли быть включена функция NumLock при загрузке системы. Эта опция по умолчанию включена.
Keyboard Errors	Указывает, будут ли выводиться сообщения об ошибках, связанных с клавиатурой, при загрузке. Эта опция по умолчанию включена.
MEBx Hotkeys (Сочетания клавиш MEBx)	<p>Указывает необходимость включения функции сочетания клавиш MEBx во время загрузки системы.</p> <ul style="list-style-type: none"> • Enable MEBx Hotkey (Включить сочетание клавиш MEBx): эта функция включена по умолчанию.





Таблица 9. Virtualization Support (Поддержка виртуализации)

Пункт меню	Описание
Virtualization	<p>Определяет, может ли монитор виртуальных машин (VMM) использовать дополнительные аппаратные возможности, обеспечиваемые технологией виртуализации Intel.</p> <ul style="list-style-type: none"> • Enable Intel Virtualization Technology (Включить технологию виртуализации Intel) - Эта опция по умолчанию включена.
VT for Direct I/O	<p>Включение или отключение использования монитором виртуальных машин VMM (Virtual Machine Monitor) дополнительных аппаратных функций, предоставляемых технологией виртуализации Intel® для прямого ввода-вывода.</p> <ul style="list-style-type: none"> • Enable Intel Virtualization Technology for Direct I/O (Включить технологию виртуализации Intel для прямого ввода-вывода) - Эта опция по умолчанию включена.
Trusted Execution (Доверенное выполнение)	<p>Этот параметр указывает, может ли контролируемый монитор виртуальных машин (MVMM) использовать дополнительные аппаратные возможности, обеспечиваемые технологией доверенного выполнения Intel. Для использования этой функции должны быть включены технология виртуализации TPM и технология виртуализации для прямого ввода-вывода.</p> <ul style="list-style-type: none"> • TPM Security (Защита с помощью TPM) - эта функция отключена по умолчанию.

Таблица 10. Maintenance (Техническое обслуживание)

Пункт меню	Описание
Service Tag	Отображается метка обслуживания данного компьютера.
Asset Tag	Позволяет создать дескриптор системного ресурса, если дескриптор ресурса еще не установлен. Этот параметр по умолчанию не установлен.
SERR Messages	Управление механизмом сообщений о системных ошибках. Этот параметр по умолчанию не установлен. Некоторые графические адаптеры требуют отключения механизма сообщений о системных ошибках.

Таблица 11. Cloud Desktop (Облачный рабочий стол)

Пункт меню	Описание
Server Lookup Method (Метод поиска сервера)	<p>Указывает, каким образом ImageServer осуществляет поиск адреса сервера.</p> <ul style="list-style-type: none"> • Static IP (Статический IP) • DNS (Служба доменных имен) (включено по умолчанию) <p> ПРИМЕЧАНИЕ: Это поле действует, только если для параметра <i>Integrated NIC (Встроенный сетевой адаптер)</i> в группе <i>System Configuration (Конфигурация системы)</i> установлено значение <i>Enabled with ImageServer (Включено с использованием ImageServer)</i>.</p>
Server IP Address (IP-адрес сервера)	<p>Указывается основной статический IP-адрес ImageServer, с которым обменивается данными клиентское программное обеспечение. IP-адрес по умолчанию: 255.255.255.255.</p> <p> ПРИМЕЧАНИЕ: Это поле действует, только если для параметра <i>Integrated NIC (Встроенный сетевой адаптер)</i> в группе <i>System Configuration (Конфигурация системы)</i> установлено значение <i>Enabled with ImageServer (Включено с ImageServer)</i>, а для параметра <i>Lookup Method (Метод поиска)</i> — значение <i>Static IP (Статический IP)</i>.</p>
Server Port (Порт сервера)	<p>Задаёт основной IP-порт ImageServer, который используется клиентом для связи. Порт по умолчанию — 06910.</p> <p> ПРИМЕЧАНИЕ: Это поле действует, только если для параметра <i>Integrated NIC (Встроенный сетевой адаптер)</i> в группе <i>System Configuration (Конфигурация системы)</i> установлено значение <i>Enabled with ImageServer (Включено с использованием ImageServer)</i>.</p>
Client Address Method (Метод адреса клиента)	<p>Указывается, каким образом клиент получает IP-адрес.</p> <ul style="list-style-type: none"> • Static IP (Статический IP) • DHCP (Служба доменных имен) (включено по умолчанию) <p> ПРИМЕЧАНИЕ: Это поле действует, только если для параметра <i>Integrated NIC (Встроенный сетевой адаптер)</i> в группе <i>System Configuration (Конфигурация системы)</i> установлено значение <i>Enabled with ImageServer (Включено с использованием ImageServer)</i>.</p>
Client IP Address (IP-адрес клиента)	<p>Указывается статический IP-адрес клиента. IP-адрес по умолчанию: 255.255.255.255.</p>





Пункт меню	Описание
	 ПРИМЕЧАНИЕ: Это поле действует, только если для параметра <i>Integrated NIC (Встроенный сетевой адаптер)</i> в группе <i>System Configuration (Конфигурация системы)</i> установлено значение <i>Enabled with ImageServer (Включено с использованием ImageServer)</i> , а для параметра <i>Client DHCP (DHCP клиента)</i> — значение <i>Static IP (Статический IP)</i> .
Client SubnetMask (Маска подсети клиента)	<p>Указывается маска подсети клиента. Значение по умолчанию: 255.255.255.255.</p>  ПРИМЕЧАНИЕ: Это поле действует, только если для параметра <i>Integrated NIC (Встроенный сетевой адаптер)</i> в группе <i>System Configuration (Конфигурация системы)</i> установлено значение <i>Enabled with ImageServer (Включено с использованием ImageServer)</i> , а для параметра <i>Client DHCP (DHCP клиента)</i> — значение <i>Static IP (Статический IP)</i> .
Client Gateway	<p>Указывается IP-адрес шлюза для клиента. Значение по умолчанию: 255.255.255.255.</p>  ПРИМЕЧАНИЕ: Это поле действует, только если для параметра <i>Integrated NIC (Встроенный сетевой адаптер)</i> в группе <i>System Configuration (Конфигурация системы)</i> установлено значение <i>Enabled with ImageServer (Включено с использованием ImageServer)</i> , а для параметра <i>Client DHCP (DHCP клиента)</i> — значение <i>Static IP (Статический IP)</i> .
Advanced (Дополнительно)	<p>Позволяет определить дополнительную отладку</p> <ul style="list-style-type: none"> • Verbose Mode (Режим подробной информации) (эта функция отключена по умолчанию)  ПРИМЕЧАНИЕ: Эта функция действует, только если для параметра управления <i>Integrated NIC (Встроенный сетевой адаптер)</i> в группе <i>System Configuration (Конфигурация системы)</i> установлено значение <i>Enable with Cloud Desktop (Включено с использованием Cloud Desktop)</i> .

Таблица 12. System Logs (Системные журналы)

Пункт меню	Описание
BIOS events	<p>Отображает журнал системных событий и позволяет очистить журнал.</p> <ul style="list-style-type: none"> • Clear Log (Очистить журнал)

Обновление BIOS

Рекомендуется обновлять BIOS (программу настройки системы) после замены системной платы или в случае выхода новой версии программы. Если вы используете ноутбук, убедитесь, что аккумулятор полностью заряжен и подключен к электросети.

1. Перезагрузите компьютер.
2. Перейдите на веб-узел dell.com/support.
3. Если вы уже обнаружили метку обслуживания или код экспресс-обслуживания.

 **ПРИМЕЧАНИЕ:** Чтобы найти метку обслуживания, щелкните по ссылке **Where is my Service Tag?** (Где находится метка обслуживания?)

 **ПРИМЕЧАНИЕ:** Если вы не можете найти метку обслуживания, щелкните по ссылке **Detect Service Tag** (Найти метку обслуживания) и следуйте инструкциям на экране.

4. Введите **Метку обслуживания** или **Код экспресс-обслуживания** и нажмите **Submit (Отправить)**.
5. Если вы не можете найти метку обслуживания, выберите подходящую категорию продуктов, к которой относится ваш компьютер.
6. Выберите **Тип продукта** из списка.
7. Выберите модель вашего компьютера, после чего отобразится соответствующая ему страница **Product Support** (Поддержка продукта).
8. Щелкните по ссылке **Drivers & Downloads** (Драйверы и приложения для загрузки).
9. На экране приложений и драйверов, в раскрывающемся списке **Operating System (Операционная система)** выберите **BIOS**.
10. Найдите наиболее свежий файл BIOS и нажмите **Download File (Загрузить файл)**.
11. Выберите подходящий способ загрузки в окне **Please select your download method below (Выберите способ загрузки из представленных ниже)**; нажмите **Download File (Загрузить файл)**.
Откроется окно **File Download (Загрузка файла)**.
12. Нажмите кнопку **Save (Сохранить)**, чтобы сохранить файл на рабочий стол.
13. Нажмите **Run (Запустить)**, чтобы установить обновленные настройки BIOS на компьютер.
Следуйте инструкциям на экране.

Настройки перемычек

Чтобы изменить настройку перемычки, снимите соединитель с контактов и осторожно установите на контакты, указанные на системной плате. В нижеследующей таблице приведены настройки перемычек системной платы

Таблица 13. Настройки перемычек

Перемычка	Настройка	Описание
PSWD (перемычка пароля)	По умолчанию	Функции пароля включены
RTCST (перемычка сброса часов реального времени)	контакты 1 и 2	Сброс часов реального времени. Может использоваться при поиске и устранении неполадок.

Системный пароль и пароль настройки системы

Для защиты компьютера можно создать системный пароль и пароль настройки системы.

Тип пароля	Описание
System Password (Системный пароль)	Пароль, который необходимо вводить при входе в систему.
Setup password (Пароль настройки системы)	Пароль, который необходимо вводить для получения доступа к настройкам BIOS и внесения изменений в них.

 **ОСТОРОЖНО:** Функция установки паролей обеспечивает базовый уровень безопасности данных компьютера.

 **ОСТОРОЖНО:** Если данные, хранящиеся на компьютере не заблокированы, а сам компьютер находится без присмотра, доступ к данным может получить кто угодно.

 **ПРИМЕЧАНИЕ:** В поставляемом компьютере функции системного пароля и пароля настройки системы отключены.

Назначение системного пароля и пароля настройки системы

Можно назначить новый **Системный пароль** и (или) **Пароль программы настройки системы** или сменить существующий **Системный пароль** и (или) **Пароль программы настройки** только в случае, если **Состояние пароля** — **Unlocked (Разблокировано)**. Если состояние пароля — **Locked (Заблокировано)**, системный пароль сменить нельзя.

 **ПРИМЕЧАНИЕ:** Если переключки сброса пароля отключена, определяются существующие системный пароль и пароль программы настройки, и вводить системный пароль для входа в систему не требуется.

Чтобы войти в программу настройки системы, нажмите <F2> сразу при включении питания после перезапуска.

1. На экране **BIOS системы** или **Программы настройки системы** выберите пункт **System Security (Безопасность системы)** и нажмите <Enter>. Появится окно **System Security (Безопасность системы)**.
2. На экране **System Security (Безопасность системы)** что **Password Status (Состояние пароля)** — **Unlocked (Разблокировано)**.
3. Выберите **System Password (Системный пароль)**, введите системный пароль и нажмите <Enter> или <Tab>. Воспользуйтесь приведенными ниже указаниями, чтобы назначить системный пароль.
 - Пароль может содержать до 32 знаков.
 - Пароль может содержать числа от 0 до 9.
 - Пароль должен состоять только из знаков нижнего регистра.
 - Допускается использование только следующих специальных знаков: пробел, ("), (+), (,), (-), (.), (/), (:), (|), (\), (|), (^).

При появлении соответствующего запроса введите системный пароль повторно.

4. Введите системный пароль, который вы вводили ранее, и нажмите **OK**.
5. **Select Setup Password (Пароль программы настройки)**, введите системный пароль и нажмите <Enter> или <Tab>. Появится запрос на повторный ввод пароля программы настройки.
6. Введите пароль программы настройки, который вы вводили ранее, и нажмите **OK**.
7. Нажмите <Esc> ; появится сообщение с запросом сохранить изменения.
8. Нажмите <Y>, чтобы сохранить изменения. Компьютер перезагрузится.

Удаление и изменение существующего системного пароля или пароля настройки системы

Убедитесь, что **Password Status (Состояние пароля)** — **Unlocked (Разблокировано)** (в программе настройки системы) перед попыткой удаления или изменения существующего системного пароля и (или) пароля настройки системы. Если **Password Status (Состояние пароля)** — **Locked (Заблокировано)**, то существующий системный пароль или пароль настройки системы изменить или удалить нельзя.

Чтобы войти в программу настройки системы, нажмите <F2> сразу при включении питания после перезапуска.

1. На экране **BIOS системы** или **Программы настройки системы** выберите пункт **System Security (Безопасность системы)** и нажмите <Enter>. Отобразится окно **System Security (Безопасность системы)**.
2. На экране **System Security (Безопасность системы)** что **Password Status (Состояние пароля) — Unlocked (Разблокировано)**.
3. Выберите **System Password (Системный пароль)**, измените или удалите его и нажмите <Enter> или <Tab>.
4. Выберите **Setup Password (Пароль настройки системы)**, измените или удалите его и нажмите <Enter> или <Tab>.

 **ПРИМЕЧАНИЕ:** Если вы изменили системный пароль и (или) пароль настройки системы, введите их повторно при появлении соответствующего запроса. Если вы изменили системный пароль и (или) пароль настройки системы, подтвердите удаление при появлении соответствующего запроса.

5. Нажмите <Esc> ; появится сообщение с запросом сохранить изменения.
6. Нажмите <Y>, чтобы сохранить изменения и выйти из программы настройки системы. Компьютер перезагрузится.

Отключение системного пароля

Функции программной защиты системы включают в себя возможность использования системного пароля и пароля настройки системы. Переключатель сброса паролей отключает любые установленные пароли.

 **ПРИМЕЧАНИЕ:** Также для отключения пароля можно выполнить следующие действия.

1. Выполните процедуры, приведенные в разделе *Перед началом работы с компьютером*.
2. Снимите крышку.
3. Найдите на системной плате переключатель сброса пароля (PSWD)
4. Снимите переключатель с системной платы.

 **ПРИМЕЧАНИЕ:** Существующие пароли будут отключены (стерты) при перезагрузке компьютера без переключателя.

5. Установите крышку.

 **ПРИМЕЧАНИЕ:** Если вы назначили новый системный пароль и (или) пароль настройки системы пока переключатель сброса пароля была установлена, то система отключит новый пароль (или пароли) при следующей перезагрузке.

6. Подключите компьютер к электросети и включите питание.
7. Выключите питание и отключите компьютер от электросети.
8. Снимите крышку.
9. Установите на системную плату переключатель сброса пароля (PSWD).
10. Установите крышку.
11. Выполните процедуры, приведенные в разделе *После работы с внутренними компонентами компьютера*.
12. Включите питание компьютера.
13. Войдите в программу настройки системы и задайте новый системный пароль или пароль настройки системы. См. раздел *Установка системного пароля*.

Диагностика

Если в работе компьютера обнаруживаются проблемы, запустите программу диагностики ePSA прежде, чем обращаться в Dell за технической поддержкой. Целью запуска диагностики является тестирование оборудования компьютера, не прибегая к помощи дополнительного оборудования и избегая потери данных. Если самостоятельно решить проблему не удастся, персонал службы поддержки и обслуживания может использовать результаты диагностики и помочь вам в решении проблемы.

Диагностика расширенной предзагрузочной оценки системы (ePSA)

Диагностика ePSA (также называемая системной диагностикой) выполняет полную проверку оборудования. ePSA встроена в BIOS и запускается из него самостоятельно. Встроенная диагностика системы предоставляет набор параметров для отдельных устройств или групп устройств, которые позволяют:

- запускать проверки в автоматическом или оперативном режиме;
- производить повторные проверки;
- отображать и сохранять результаты проверок;
- запускать тщательные проверки с расширенными параметрами для сбора дополнительных сведений об отказавших устройствах;
- отображать сообщения о состоянии, информирующие об успешном завершении проверки;
- отображать сообщения об ошибках, информирующие о неполадках, обнаруженных в процессе проверки.

 **ОСТОРОЖНО:** Используйте системную диагностику для проверки только данного компьютера. Использование программы на других компьютерах может привести к неверным результатам или сообщениям об ошибках..

 **ПРИМЕЧАНИЕ:** Для некоторых проверок определенных устройств требуется выполнение пользователем действий по ходу процесса. Всегда оставайтесь у терминала компьютера во время выполнения диагностических проверок.

1. Включите питание компьютера.
2. Во время загрузки нажмите клавишу <F12> при появлении логотипа Dell.
3. На экране меню загрузки, выберите функцию **Diagnostics (Диагностика)**.
Отобразится окно **Enhanced Pre-boot System Assessment (Расширенная предзагрузочная оценка системы)** со списком всех устройств, обнаруженных на компьютере. Диагностика начнет выполнение проверок для всех обнаруженных устройств.
4. Если проверку необходимо запустить для отдельного устройства, нажмите <Esc> и нажмите **Yes**, чтобы остановить диагностическую проверку.
5. Выберите устройство на левой панели и нажмите **Run Tests (Выполнить проверки)**.
6. При обнаружении неполадок отображаются коды ошибок.
Запишите эти коды и обратитесь в Dell.

Поиск и устранение неполадок

Поиск неполадок можно произвести с помощью индикаторов, таких как диагностические световые сигналы, звуковые сигналы и сообщения об ошибках, появляющиеся в процессе работы компьютера.

Диагностические сигналы светодиодного индикатора кнопки питания

Светодиодный индикатор кнопки питания, расположенный на передней панели корпуса, также выступает в качестве двухцветного диагностического индикатора. Диагностический светодиодный индикатор работает только при выполнении процесса POST. После того как загрузка операционной системы будет начата, он прекратит работу.

Схема мигания желтого индикатора — представляет собой 2 или 3 мигания, за которыми следует пауза, а затем еще некоторое количество миганий, вплоть до 7. Эта схема повторяется с долгой паузой. Например, 2,3 = 2 желтых мигания, короткая пауза, 3 желтых мигания, долгая пауза, затем повторение.

Таблица 14. Диагностические сигналы светодиодного индикатора кнопки питания

Состояние желтого индикатора	Состояние белого индикатора	Описание
не горит	не горит	система выключена
не горит	мигает	система находится в спящем режиме
мигает	не горит	сбой в работе блока питания (БП)
горит непрерывно	не горит	БП работает, но не может считать код
не горит	горит непрерывно	система включена

Состояние желтого индикатора Описание

2,1	сбой системной платы
2,2	сбой системной платы, блока питания или кабеля блока питания
2,3	сбой системной платы, памяти или ЦП
2,4	сбой батареи типа «таблетка»
2,5	повреждение BIOS
2,6	сбой конфигурации ЦП или сбой ЦП
2,7	модули памяти обнаружены, но произошел сбой памяти
3,1	возможно, имеется неисправность платы периферического устройства или системной платы

Состояние желтого индикатора	Описание
3,2	возможно, произошел сбой USB
3,3	модули памяти не обнаружены
3,4	возможно, произошла ошибка системной платы
3,5	модули памяти обнаружены, но произошла ошибка конфигурации или совместимости модулей памяти
3,6	возможно, произошел сбой ресурсов системной платы и (или) сбой оборудования
3,7	имеется неполадка другого типа, сопровождаемая экранным сообщением

Звуковые сигналы

Компьютер может издавать серии коротких гудков во время запуска, если на дисплее не отображаются сообщения об ошибках или неполадках. Подобные серии коротких гудков, или звуковые сигналы, указывают на различные неполадки. Задержка между каждым гудком составляет 300 мс, а между каждой серией гудков — 3 секунды, длительность гудка составляет 300 мс. После каждого гудка и каждой серии гудков BIOS должен определить, не нажал ли пользователь кнопку питания. Если это было сделано, BIOS прервет выполнение цикла, выполнит нормальное завершение работы системы и выключит питание компьютера.

Звуковой сигнал	1-3-2
Причина	Ошибка памяти

Сообщения об ошибках

Сообщение об ошибке	Описание
Address mark not found (Адресная метка не найдена)	Система BIOS обнаружила на диске сбойный сектор или не смогла найти нужный сектор.
Alert! Previous attempts at booting this system have failed at checkpoint [nnnn]. For help in resolving this problem, please note this checkpoint and contact Dell Technical Support (Внимание! Во время предыдущих попыток загрузки системы происходил сбой в	По какой-то причине компьютер не смог завершить процедуру загрузки три раза подряд. Обратитесь в компанию Dell и сообщите код контрольной точки (nnnn) специалисту службы поддержки

Сообщение об ошибке	Описание
<p>контрольной точке [nnnn]. Для устранения этой неполадки запишите код этой контрольной точки и обратитесь в службу технической поддержки компании Dell).</p>	
<p>Alert! Security override Jumper is installed. (Внимание! Установлена переключатель блокировки защиты)</p>	<p>Установлена переключатель MFG_MODE и функции управления AMT отключены, пока она не снята.</p>
<p>Attachment failed to respond (Устройство не отвечает)</p>	<p>Контроллер дисководов гибких дисков или жесткого диска не может посылать данные на подключенное устройство.</p>
<p>Bad command or file name (Неправильная команда или неправильное имя файла)</p>	<p>Проверьте правильность написания команды, расстановки пробелов, а также правильность указанного пути к файлу.</p>
<p>Bad error-correction code (ECC) on disk read (Неправильный код корректировки ошибок (ECC) при чтении диска)</p>	<p>Контроллер дисководов гибких дисков или жесткого диска обнаружил неустраняемую ошибку чтения.</p>
<p>Controller has failed (Сбой контроллера)</p>	<p>Неисправен жесткий диск или соответствующий контроллер.</p>
<p>Data error (Ошибка данных)</p>	<p>Дисковод гибких дисков или жесткий диск не может считать данные. В операционной системе Windows запустите утилиту chkdsk и проверьте файловую структуру дискеты или жесткого диска. В других операционных системах запустите соответствующую утилиту.</p>

Сообщение об ошибке	Описание
Decreasing available memory (Уменьшение доступного объема памяти)	Возможно, неисправны или неправильно установлены один или несколько модулей памяти. Переустановите модули памяти или замените их, если это необходимо.
Diskette drive 0 seek failure (Ошибка поиска дисководов гибких дисков 0)	Возможно, отсоединилась кабель или информация о конфигурации компьютера не соответствует аппаратной конфигурации.
Diskette read failure (Ошибка чтения дискеты)	Возможно, неисправна дискета или отсоединилась кабель. Если индикатор доступа к устройству светится, попробуйте другую дискету.
Diskette subsystem reset failed (Не удался сброс подсистемы дискеты)	Возможно, неисправен контроллер дисководов гибких дисков.
Сбой линии A20	Возможно, неисправны или неправильно установлены один или несколько модулей памяти. Переустановите модули памяти или замените их, если это необходимо.
General failure (Общий сбой)	Операционной системе не удастся выполнить команду. Это сообщение обычно конкретизируется, например: Printer out of paper (В принтере нет бумаги). Действуйте в зависимости от ситуации.
Hard-disk drive configuration error (Ошибка конфигурации жесткого диска)	Не удалось инициализировать жесткий диск.
Hard-disk drive controller failure (Сбой контроллера жесткого диска)	Не удалось инициализировать жесткий диск.
Hard-disk drive failure (Сбой жесткого диска)	Не удалось инициализировать жесткий диск.
Hard-disk drive read failure (Сбой чтения с жесткого диска)	Не удалось инициализировать жесткий диск.
Invalid configuration information—please run SETUP program (Неверная информация о конфигурации.)	Информация о конфигурации компьютера не соответствует реальной конфигурации аппаратных средств.

Сообщение об ошибке	Описание
Запустите программу настройки системы)	
Invalid Memory configuration, please populate DIMM1 (Неверная конфигурация памяти, вставьте модуль памяти в слот DIMM1)	Не удается распознать модуль памяти в слоте DIMM1. Следует переустановить или установить модуль.
Keyboard failure (Сбой клавиатуры)	Возможно, отсоединился кабель или разъем, или неисправен контроллер клавиатуры или клавиатуры/мышь.
Memory address line failure at address, read value expecting value (Ошибка адресной линии памяти по адресу, читаемое значение, ожидаемое значение)	Возможно, модуль памяти неисправен или неправильно установлен. Переустановите модули памяти или замените их, если необходимо.
Memory allocation error (Ошибка распределения памяти)	Запускаемая программа конфликтует с операционной системой, другой программой или утилитой.
Memory data line failure at address, read value expecting value (Ошибка линии данных оперативной памяти по адресу, читаемое значение, ожидаемое значение)	Возможно, модуль памяти неисправен или неправильно установлен. Переустановите модули памяти или замените их, если необходимо.
Memory double word logic failure at address, read value expecting value (Ошибка логики двойного слова в оперативной памяти по адресу,	Возможно, модуль памяти неисправен или неправильно установлен. Переустановите модули памяти или замените их, если необходимо.

Сообщение об ошибке	Описание
<p>читаемое значение, ожидаемое значение)</p> <p>Memory odd/even logic failure at address, read value expecting value (Ошибка логики четности/нечетности в оперативной памяти по адресу, читаемое значение, ожидаемое значение)</p>	<p>Возможно, модуль памяти неисправен или неправильно установлен. Переустановите модули памяти или замените их, если необходимо.</p>
<p>Memory write/read failure at address, read value expecting value (Ошибка чтения/записи оперативной памяти по адресу, читаемое значение, ожидаемое значение)</p>	<p>Возможно, модуль памяти неисправен или неправильно установлен. Переустановите модули памяти или замените их, если необходимо.</p>
<p>Memory size in CMOS invalid (Ошибочный объем памяти в КМОП-схеме)</p>	<p>Объем оперативной памяти, записанный в данных о конфигурации компьютера, не соответствует памяти, установленной в компьютере.</p>
<p>Memory tests terminated by keystroke (Тесты памяти прерваны нажатием клавиши)</p>	<p>Тестирование памяти прервано нажатием клавиши.</p>
<p>No boot device available (Нет загрузочных устройств)</p>	<p>Компьютеру не удается обнаружить дискету или жесткий диск.</p>
<p>No boot sector on hard-disk drive (На жестком диске</p>	<p>Возможно, в программе настройки системы указана ошибочная информация.</p>

Сообщение об ошибке	Описание
отсутствует сектор загрузки)	
No timer tick interrupt (Отсутствует прерывание от таймера)	Возможно, неисправна микросхема на системной плате.
Non-system disk or disk error (Несистемный диск или ошибка диска)	На дискете в дисковомодуле A: отсутствует операционная система, которую можно было бы загрузить. Вставьте дискету с загрузочной операционной системой или выньте дискету из дисковомодуля A: и перезагрузите компьютер.
Not a boot diskette (Дискета не является загрузочной)	Дискета, с которой вы пытаетесь загрузить операционную систему, не является загрузочной. Вставьте загрузочную дискету.
Plug and play configuration error (Ошибка автоматического конфигурирования подключаемых устройств)	Ошибка в процессе конфигурирования одной или нескольких плат.
Read fault (Ошибка чтения)	Операционной системе не удастся прочитать данные с дискеты или жесткого диска, компьютер не может найти определенный сектор на диске или запрошенный сектор поврежден.
Requested sector not found (Запрошенный сектор не найден)	Операционной системе не удастся прочитать данные с дискеты или жесткого диска, компьютер не может найти определенный сектор на диске или запрошенный сектор поврежден.
Reset failed (Ошибка сброса)	Ошибка при выполнении операции сброса диска.
Sector not found (Сектор не найден)	Операционная система не находит один из секторов на дискете или жестком диске.
Seek error (Ошибка подвода головки)	Операционная система не находит заданную дорожку на дискете или жестком диске.
Shutdown failure (Сбой завершения работы системы)	Возможно, неисправна микросхема на системной плате.
Time-of-day clock stopped (Остановка часов истинного времени)	Возможно, вышла из строя батарейка.

Сообщение об ошибке	Описание
Time-of-day not set- please run the System Setup program (Время и дата не установлены. Запустите программу настройки системы)	Информация о дате и времени, записанная в программе настройки системы, не соответствует системным часам.
Timer chip counter 2 failed (Ошибка счетчика 2 микросхемы таймера)	Возможно, неисправна микросхема на системной плате.
Unexpected interrupt in protected mode (Неожиданное прерывание в защищенном режиме)	Возможно, неисправен контроллер клавиатуры или плохо вставлен модуль памяти.
WARNING: Dell's Disk Monitoring System has detected that drive [0/1] on the [primary/secondary] EIDE controller is operating outside of normal specifications. It is advisable to immediately back up your data and replace your hard drive by calling your support desk or Dell. (ОСТОРОЖНО! Системой контроля состояния диска компьютера Dell обнаружено, что рабочие характеристики диска [0/1] на [основном/втором]	Во время начальной загрузки обнаружены возможные ошибки диска. После завершения загрузки компьютера сразу же выполните резервное копирование данных и замените жесткий диск (порядок установки см. в разделе «Установка и удаление компонентов компьютера» для соответствующего типа компьютера). Если сразу же заменить диск нечем и он не является единственным загрузочным диском, войдите в программу настройки системы и измените соответствующие настройки этого диска на None (Нет) . Затем выньте диск из компьютера.

Сообщение об ошибке	Описание
<p>контроллере EIDE выходят за пределы нормальных значений. Рекомендуется незамедлительно выполнить резервное копирование данных и заменить жесткий диск, обратившись в службу технической поддержки или в компанию Dell.)</p>	<p>Операционная система не может записать данные на дискету или жесткий диск.</p>
<p>Write fault on selected drive (Сбой записи на выбранное устройство)</p>	<p>Операционная система не может записать данные на дискету или жесткий диск.</p>

Технические характеристики



 **ПРИМЕЧАНИЕ:** Предложения в разных регионах могут отличаться друг от друга. Для просмотра дополнительной информации о конфигурации компьютера нажмите «Пуск»  (значок «Пуск») → «Справка и поддержка», а затем выберите нужный пункт для просмотра информации о компьютере.

Таблица 15. Процессор

Элемент	Технические характеристики
Тип процессора	<ul style="list-style-type: none"> • Intel Core серии i3 • Intel Core серии i5 • Серия Intel Core i7 • Intel Xeon E3-1200 версии v3
Общий объем кэш-памяти	До 8 МБ, в зависимости от типа процессора

Таблица 16. Оперативная память

Элемент	Технические характеристики
Тип	DDR3, NECC и ECC
Быстродействие	1600 МГц
Разъемы	четыре слота DIMM
Емкость	2 ГБ, 4 ГБ и 8 ГБ
Минимальный объем памяти	2 ГБ
Максимальный объем памяти	32 ГБ

Таблица 17. Video (Видео)

Элемент	Технические характеристики
Встроенный контроллер	<ul style="list-style-type: none"> • Intel HD Graphics 4600 (Core i5/i7) • Intel HD Graphics P4600 (выбранные Intel Xeon)
На отдельной плате	Графический адаптер PCI Express x16

Таблица 18. Audio (Звук)

Элемент	Технические характеристики
Встроенный контроллер	двухканальный аудиоконтроллер высокой четкости

Таблица 19. Сеть

Элемент	Технические характеристики
Встроенный контроллер	Intel I217LM Ethernet, обеспечивающий обмен информацией со скоростью 10/100/1000 Мбит/с

Таблица 20. Сведения о системе

Элемент	Технические характеристики
Набор микросхем системы	Набор микросхем Intel C226
Каналы DMA	два контроллера 8237 DMA с семью отдельно программируемыми каналами
Уровни прерывания	Встроенный усовершенствованный программируемый контроллер прерываний ввода-вывода с 24 прерываниями
Микросхема BIOS (NVRAM)	12 Мб

Таблица 21. Шина расширения

Элемент	Технические характеристики
Тип шины	PCIe gen2, gen3 (x16), USB 2.0 и USB 3.0
Скорость шины	PCI Express: <ul style="list-style-type: none"> • скорость двунаправленной передачи 1-канального разъема – 500 МБ/с • скорость двунаправленной передачи 16-канального разъема – 16 ГБ/с SATA: 1,5 Гбит/с, 3,0 Гбит/с и 6 Гбит/с

Таблица 22. Платы

Элемент	Технические характеристики
PCI:	
мини-башня	до одной полноразмерной платы
компактный компьютер	нет
PCI Express x1:	
мини-башня	до одной полноразмерной платы
компактный компьютер	нет
PCI-Express x16:	
мини-башня	до двух полноразмерных плат
компактный компьютер	до двух низкопрофильных плат

Таблица 23. Диски

Элемент	Технические характеристики	
Доступные снаружи (отсеки для дисководов 5,25")		
мини-башня	два	
компактный компьютер	один компактный отсек для оптического дисковода	
Внутренние:	отсеки для дисков SATA 3,5"	отсеки для дисков SATA 2,5"
мини-башня	два	четыре
компактный компьютер	один	два

Таблица 24. Внешние разъемы

Элемент	Технические характеристики
Аудио	
Передняя панель	один разъем для микрофона и один разъем для наушников
Задняя панель	один линейный выходной и один линейный входной разъем (разъем для микрофона)
Сетевой адаптер	один разъем RJ-45
Последовательный порт	один 9-контактный разъем, 16550 C-совместимый
USB 2.0:	Передняя панель: два Задняя панель: четыре
USB 3.0:	Передняя панель: два Задняя панель: два
Video (Видео)	<ul style="list-style-type: none"> • 15-контактный разъем VGA • два 20-контактных разъема DisplayPort
	 ПРИМЕЧАНИЕ: Наличие тех или иных видеоразъемов зависит от выбранного графического адаптера.

Таблица 25. Внутренние разъемы

Элемент	Технические характеристики
Разрядность данных PCI 2.3 (максимальная) — 32 разряда	
мини-башня	один 120-контактный разъем
компактный компьютер	нет
Разрядность данных PCI Express x1 (максимальная) — одна линия PCI Express	
мини-башня	один 36-контактный разъем
компактный компьютер	нет
Разрядность данных PCI Express x16 (с разводкой по типу x4) (максимальная) — четыре линии PCI Express	

Элемент	Технические характеристики
мини-башня	один 164-контактный разъем
компактный компьютер	один 64-контактный разъем
Разрядность данных PCI Express x16 (максимальная) — 16 линий PCI Express	
Мини-башня, компактный компьютер	один 164-контактный разъем
Serial ATA:	
мини-башня	четыре 7-контактных разъема
компактный компьютер	три 7-контактных разъема
Оперативная память	четыре 240-контактных разъема
Встроенный порт USB:	
мини-башня	один 10-контактный разъем
компактный компьютер	нет
Системный вентилятор	один 5-контактный разъем
Элемент управления на передней панели:	
мини-башня	один 6-контактный и два 20-контактных разъема
компактный компьютер	один 6-контактный, один 10-контактный, один 12-контактный и один 20-контактный разъем
Мини-башня — тепловой датчик	один 2-контактный разъем
Процессор	один 1150-контактный разъем
Вентилятор процессора	один 5-контактный разъем
Переключатель установки режима обслуживания	один 2-контактный разъем
Переключатель сброса пароля	один 2-контактный разъем
Переключатель сброса часов истинного времени	один 2-контактный разъем
Встроенный динамик	один 5-контактный разъем
Разъем датчика вскрытия корпуса	один 3-контактный разъем
Разъем питания:	один 8-контактный, один 4-контактный, один 6-контактный разъем

Таблица 26. Контрольные лампы и индикаторы

Элемент	Технические характеристики
Передняя панель компьютера:	
Индикатор кнопки питания	Белый — индикатор светится белым, когда питание компьютера включено; индикатор мигает белым светом, когда компьютер находится в режиме сна.

Элемент	Технические характеристики
Индикатор работы диска	Белый — индикатор мигает белым светом, указывая на то, что компьютер считывает данные с диска или записывает данные на диск.
Задняя панель компьютера:	
Индикатор состояния подключения на встроенном сетевом адаптере	<p>Зеленый — наличие устойчивого соединения между сетью и компьютером со скоростью до 10 Мбит/с.</p> <p>Зеленый — наличие устойчивого соединения между сетью и компьютером со скоростью до 100 Мбит/с.</p> <p>Оранжевый — наличие устойчивого соединения между сетью и компьютером со скоростью до 1000 Мбит/с.</p> <p>Выключен (не светится) — физическое соединение между сетью и компьютером не обнаружено.</p>
Индикатор активности сети на встроенном сетевом адаптере	Желтый — мигающий желтый индикатор указывает на наличие сетевого подключения.
Диагностический индикатор блока питания	Зеленый — блок питания включен и работает. Кабель питания должен быть подсоединен к разъему питания (в задней части компьютера) и к электросети.

Таблица 27. Питание

Питание	Мощность	Максимальное тепловыделение	Напряжение
Мини-башня:	290 Вт	989,00 БТЕ/ч	100–240 В переменного тока, 50-60 Гц, 5,4 А
	365 Вт ЕРА	1245 БТЕ/ч	100-240 В переменного тока, 50-60 Гц, 5,0 А
компактный компьютер	255 Вт/255 Вт ЕРА	870,00 БТЕ/ч	100-240 В переменного тока, 50-60 Гц, 4,6 А

 **ПРИМЕЧАНИЕ:** Теплоотдача рассчитывается исходя из номинальной мощности блока питания.

Батарея типа «таблетка» Литиевая батарейка типа «таблетка» CR2032, 3 В

Таблица 28. Габариты

Физические характеристики	Высота	Ширина	Глубина	Масса
мини-башня	360,00 мм (14,17 дюйма)	175,00 мм (6,89 дюйма)	435,00 мм (17,13 дюйма)	8,40 кг (18,52 фунта)
компактный компьютер	290,00 мм (11,42 дюйма)	92,60 мм (3,65 дюйма)	312,00 мм (12,28 дюйма)	5,3 кг (11,68 фунта)

Физические характеристики	Высота	Ширина	Глубина	Масса
---------------------------	--------	--------	---------	-------



 **ПРИМЕЧАНИЕ:** Вес компьютера зависит от типовой конфигурации и может различаться между разными конфигурациями.

Таблица 29. Требования к окружающей среде

Элемент	Технические характеристики
Диапазон температур:	
При работе	От 5 °C до 35 °C (от 41 °F до 95 °F)
При хранении	От -40 °C до 65 °C (от -40 °F до 149 °F)
Относительная влажность (макс.):	
При работе	20–80% без конденсации
При хранении	5–95% без конденсации
Максимальная вибрация:	
При работе	0,26 GRMS
При хранении	2,20 GRMS
Максимальная ударная нагрузка:	
При работе	40 G
При хранении	105 G
Высота над уровнем моря:	
При работе	От -15,2 м до 3 048 м (от -50 футов до 10 000 футов)
При хранении	От -15,20 до 10 668 м (от -50 до 35 000 футов)
Уровень загрязняющих веществ в атмосфере	G1 или ниже (согласно ANSI/ISA-S71.04-1985)

Обращение в компанию Dell

 **ПРИМЕЧАНИЕ:** Компания Dell предоставляет несколько вариантов поддержки и обслуживания, как онлайн, так и по телефону. В случае если у вас нет доступа к сети интернет, вы можете найти контактную информацию на вашей накладной, упаковочной ведомости, счете, чеке или в каталоге продукции компании Dell. Доступность поддержки отличается для разных стран и продуктов, при этом некоторые услуги могут быть недоступны в вашем регионе.

Порядок обращения в Dell по вопросам сбыта, технической поддержки или обслуживания пользователей описан ниже.

1. Перейдите на веб-узел **dell.com/contactdell**.
2. Выберите страну или регион на интерактивной карте мира.
При выборе региона отображаются страны данного региона.
3. Выберите желаемый язык для выбранной вами страны.
4. Выберите сферу деятельности.
Отобразится основная страница поддержки для выбранной сферы деятельности.
5. Выберите желаемый вариант в зависимости от ваших требований.

 **ПРИМЕЧАНИЕ:** Если вы покупали систему компании Dell, будьте готовы указать метку обслуживания (Service Tag).